

ZAXIS470



ГИДРАВЛИЧЕСКИЙ ЭКСКАВАТОР

Модель: ZX470-5G / ZX470LC-5G / ZX470H-5G / ZX470LCH-5G
ZX470-5G-LD / ZX470H-5G-LD

Номинальная мощность двигателя: 235 кВт (315 л.с.)

Эксплуатационная масса: ZX470-5G: 45 600 кг / ZX470LC-5G: 46 800 кг

ZX470H-5G: 46 700 кг / ZX470LCH-5G: 47 800 кг

ZX470-5G-LD: 47 700 кг / ZX470H-5G-LD: 48 500 кг

Ковш обратной лопаты: вместимость «с шапкой» по ISO: 1,15-2,65 м³

Ковш прямой лопаты (LD): вместимость «с шапкой» по ISO: 2,3 - 2,8 м³

ZAXIS Empower your Vision.

Отличительная черта серии ZAXIS — применение наиболее передовых технологий гидравлического привода и непревзойденный уровень эксплуатационных характеристик.

Экскаваторы серии ZAXIS являются надежным решением благодаря своей впечатляющей топливной экономичности, большей скорости движения рабочего оборудования и удобству эксплуатации. В них нашли свое отражение высокое совершенство технологий и обширный опыт компании Hitachi, примером реализации которых являются оптимизированная гидравлическая система и система управления двигателем.

Преимуществами техники серии ZAXIS являются высокое качество изготовления, малый расход топлива и отличная выносливость, которые совместно обеспечивают снижение эксплуатационных затрат.

Экскаваторы Hitachi являются результатом крупномасштабных разработок, они отвечают самым высоким требованиям владельцев и помогают им в строительстве нового, более яркого будущего.



Высокое качество

Низкий расход топлива

Надежность

Ключевые преимущества, обеспечивающие низкие эксплуатационные затраты



Увеличенная производительность при меньшем расходе топлива

Стр. 4-5

- Снижение расхода топлива на 8%
- Дополнительное уменьшение расхода топлива в экономичном режиме (ECO)
- Высокая скорость движения рабочего оборудования благодаря гидравлической системе HIOS III B
- Повышенный уровень основных эксплуатационных характеристик
- Удобное в использовании рабочее оборудование



Бескомпромиссный комфорт для оператора

Стр. 8-9

- Комфортные условия работы оператора
- Удобное сиденье оператора
- Прочная кабина
- Новый удобный многофункциональный дисплей



В погоне за высокой производительностью и надежностью

Стр. 6-7

- Современные научно-исследовательские разработки и контроль качества
- Надежный и выносливый двигатель
- Прочное и долговечное рабочее оборудование
- Усиленная ходовая часть с неизменяемой колеей
- Поворотная платформа проверенной конструкции



Упрощенное техническое обслуживание

Стр. 10-11

- Сгруппированные точки технического обслуживания
- Возможность быстрого выполнения смазочных операций
- Удобный доступ на поворотную платформу
- Низкие эксплуатационные затраты
- Топливный бак большой вместимости (705 л)



SUPPORT CHAIN

Hitachi Support Chain (программа послепродажной поддержки)

Стр. 12-13

- Система дистанционного управления парком машин Global e-Service
- Запасные части и сервис

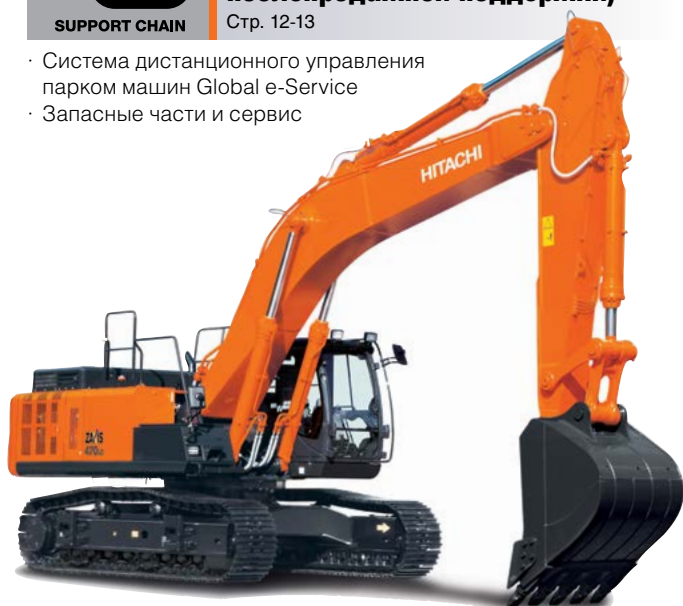

Увеличенная производительность при меньшем расходе топлива

Снижение расхода топлива на 8%

Экскаваторы серии ZAXIS — это экономичные машины, потребляющие на 8%* меньше топлива, по сравнению с экскаваторами предыдущего поколения ZX450-з. Это достигается благодаря гидравлической системе HIOS III B, снижающей также выбросы CO₂.

* В режиме PWR по сравнению с режимом P предыдущих моделей.

Дополнительное уменьшение расхода топлива в экономичном режиме ECO

Новый экономичный режим ECO позволяет дополнительно уменьшить расход топлива на 9% по сравнению с режимом PWR без снижения усилий на рабочих органах за счет оптимального согласования операций.



Высокая скорость перемещения рабочего оборудования благодаря гидравлической системе HIOS* III B

Гидравлическая система HIOS III B повышает скорость работы и снижает расход топлива. В этой системе реализованы наиболее передовые технологии гидравлического привода, применяемые в отрасли, и обширный опыт проектирования.

* Human & Intelligent Operation System (Система управления, предусматривающая возможность работы в ручном и программируемом режимах)

Повышенная эффективность управления рукоятью

Гидросистема обеспечивает более высокую эффективность управления рукоятью в процессе движения ковша в направлении от машины с поддержанием постоянной высоты при наклоне стрелы и при повороте рукояти, в том числе с одновременным поворотом платформы. Система рекуперации энергии в контуре стрелы и новый регулятор расхода в контуре поворота платформы эффективно перераспределяют рабочую жидкость, снижая потери давления.



Повышенный уровень основных эксплуатационных характеристик

Новый экскаватор серии ZAXIS отличает не только наличие современной гидравлической системы управления HIOS III B, но и более высокий уровень основных эксплуатационных характеристик.

Так, схема объединения потоков в управляющем гидрораспределителе контура стрелы была изменена с внешней на внутреннюю, что снизило потери энергии при подъеме и опускании стрелы. В дополнение к этому, функция кратковременного повышения мощности была усовершенствована в целях улучшения основных эксплуатационных характеристик.

- Крутящий момент привода поворота платформы увеличен на 8%.
- Тяговое усилие увеличено на 3%.
- Грузоподъемность стрелы увеличена на 3%.
- Усилие на ковше, создаваемое гидроцилиндром рукояти, увеличено на 3%*.
- Усилие на ковше, создаваемое гидроцилиндром ковшка, увеличено на 3%*.

(по сравнению с предыдущими экскаваторами семейства ZX450-3 / ZX450-3)
* В режиме повышения мощности.

Удобное в использовании рабочее оборудование

Многофункциональный дисплей, установленный возле сиденья оператора, позволяет регулировать работу клапанов, увеличивая расход в требуемых контурах, и контролировать выбранные значения параметров. При помощи дисплея оператор может с легкостью выбрать по наименованию один из 11 рабочих режимов, включающих в себя значения расходов рабочей жидкости.

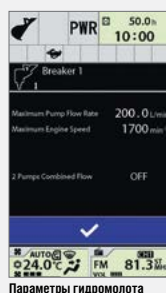

В погоне за высокой производительностью и надежностью

Современные научно-исследовательские разработки и контроль качества

Компания Hitachi заслужила признание во всем мире благодаря технологическому совершенству и отличным эксплуатационным качествам выпускаемой техники. Подразделение НИОКР имеет богатый послужной список, в том числе достижения в области проектирования, исследования напряженно-деформированных состояний с помощью программных пакетов CAE, а также обширные базы данных по технологическим процессам. Более того, полноценный испытательный полигон площадью 427 гм² позволяет подвергать новые машины самым жестким испытаниям. Производственный отдел стремится автоматизировать промышленные процессы за счет внедрения роботов на операциях сварки, механической обработки, окраски, сборки и перемещения изделий в процессе изготовления.



Применение систем CAE



Участок испытаний гидронасосов



Линия сварки рамы



Линия сборки больших экскаваторов



Моделирование работы оператора



Надежный и выносливый двигатель

Двигатели этой модели неоднократно продемонстрировали потрясающую выносливость в тяжелых условиях работы по всему миру.

Двигатель, имеющий прочную конструкцию, систему непосредственного впрыска топлива и тщательно продуманный блок управления, отличается высокой экологичностью и соответствует требованиям норм по токсичности отработавших газов Stage II (EC) и Tier 2 (EPA, США)

Простая конструкция системы охлаждения, состоящей из радиатора и маслоохладителя, позволяет сделать поток воздуха более плавным, повышая эффективность охлаждения.

Сочетание двигателя мощностью 235 кВт (315 л.с.) и новой гидравлической системы HIOS IIIВ позволяет удовлетворить высокие требования к производительности и топливной экономичности.



Прочное и долговечное рабочее оборудование

Экскаваторы ZX470-5G/ZX470LC-5G новой серии ZAXIS в стандартном исполнении оснащаются стрелой и рукоятью, которые ранее устанавливались на машины предыдущей серии ZAXIS в исполнении для работы в тяжелых условиях. Такое повышение прочности рабочего оборудования позволяет оптимально использовать экскаваторы новой серии в наиболее сложных условиях, в карьерах, с непрерывным потоком работ. Возможность установки различных ковшей для строительных и горных работ позволяет решать широкий спектр задач.

Гидроцилиндры стрелы, рукояти и ковша оснащены демфирующими устройствами, поглощающими ударные нагрузки в конце хода штока, что уменьшает уровень шума и увеличивает срок службы оборудования.



Усиленная ходовая часть с неизменяемой колеей

Новая ходовая часть имеет цельную конструкцию, в которой центральная рама и боковые секции соединены при помощи сварки. Низкое расположение центра тяжести корпуса повышает устойчивость машины. Кронштейны направляющих колес, подвергающиеся действию повышенных нагрузок при переездах, имеют коробчатую конструкцию и усиленные плиты, ограничивающие деформации и повышающие устойчивость экскаватора в движении. Улучшенная боковая подножка с двумя ступенями облегчает подъем в кабину и спуск из нее.

Испытанная поворотная платформа

Рама поворотной платформы усилена доказавшими свою надежность балками D-образного сечения, которые обеспечивают повышенную прочность при столкновении с препятствиями. Дополнительно установлена большая дверная защелка, уменьшающая удары и толчки, которым подвергаются кабина и поворотная платформа.



Усиление конструкции стрелы и рукоятки при комплектации скальным ковшом

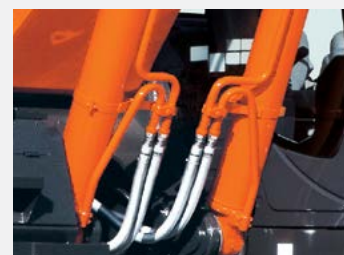

Защита шлангов контура стрелы



Кронштейн направляющего колеса



Ходовая часть с неизменяемой колеей



Подножка

Бескомпромиссный комфорт для оператора

Комфортные условия работы оператора

Отличный обзор из кабины и большое пространство для ног создают комфортные условия работы и позволяют оператору чувствовать себя уверенно. Новая компактная консоль увеличивает свободное пространство для ног. Стойка двери смещена назад на 70 мм, чтобы увеличить ширину проема двери и облегчить доступ в кабину. Новая светодиодная лампа освещения кабины включается при открытии двери. Лобовое стекло легко поднимается вверх и может оставаться в поднятом положении за счет направляющих (только для ZX470LC-5G). Потолочное окно может быть открыто для вентиляции. Количество дефлекторов системы кондиционирования было значительно увеличено. Рациональное расположение дефлекторов позволило получить равномерную циркуляцию воздуха в кабине. Приборная панель и рычаги управления установлены в местах с удобным доступом. Радиоприемник AM/FM с линейным входом AUX для внешнего музыкального проигрывателя (по заказу) снижает утомляемость оператора в течение долгих рабочих смен. Все элементы конструкции кабины направлены на создание комфортных условий работы оператора.

Удобное сиденье оператора

Сиденье с высококачественной тканевой обивкой оснащено подголовником и подлокотниками, повышающими уровень комфорта. Сиденье имеет регулировки продольного положения и угла наклона для настройки в соответствии с комплекцией и предпочтениями оператора. Сиденье может быть смещено назад на 40 мм для увеличения свободного пространства для ног. По отдельному заказу может устанавливаться сиденье с пневматической подвеской и подогревом.

Прочная кабина

Прочная кабина с верхним защитным ограждением OPG уровня 1* защищает оператора от падающих предметов. Рычаг блокировки гидравлической системы управления функционально объединен с системой блокировки запуска двигателя. Запуск двигателя может быть произведен, только когда рычаг находится в положении Lock (Блокировка). Запуск двигателя может быть заблокирован с использованием пароля, который необходимо будет ввести при помощи 10 клавишной клавиатуры.

*Экскаваторы серии H оснащаются верхним ограждением кабины уровня II.



Панель управления



Большой вещевой отсек

Новый, удобный в применении многофункциональный дисплей

Новая мультимедийная система контроля оснащена цветным дисплеем с высоким разрешением диагональю 7 дюймов, многофункциональным контроллером и меню на нескольких языках. С помощью дисплея оператор может контролировать различные рабочие параметры: температуру рабочей жидкости гидросистемы, уровень топлива в баке, режимы работы, настройки полностью автоматического кондиционера и радиоприемника AM/FM, информацию по техническому обслуживанию, изображение с телекамеры заднего обзора и величины расхода рабочей жидкости в контурах рабочего оборудования. Выбор пунктов меню и изменение значений параметров выполняется при помощи многофункционального контроллера, установленного на панели управления. Телекамера заднего вида непрерывно передает изображение зоны, расположенной позади машины.

Меню дисплея





На фотографии показано сиденье с пневматической подвеской, устанавливаемое по отдельному заказу.



Упрощенное техническое обслуживание



Воздушный фильтр

Фильтр кондиционера для забора свежего воздуха



Расположенные рядом точки ежедневной проверки

Точки технического обслуживания сгруппированы внутри корпуса поворотной платформы за дверцами с левой и правой стороны и доступны с уровня земли. Это обеспечивает удобство технического обслуживания и осмотров, включая слив отстоя из топливного бака и замену фильтров. Для замены фильтров кондиционера, через которые поступает свежий воздух, за дверью кабины предусмотрена отдельная дверца.

Возможность быстрого выполнения смазочных операций

Стрела и рукоятка имеют централизованные точки смазки, обеспечивающие быстрое выполнение смазочных операций. По заказу экскаватор может комплектоваться электрическим шприц-пистолетом для консистентной смазки с барабаном для шланга или автоматическим устройством подачи смазки, дополнительно уменьшающими затраты времени на смазывание.

Удобный доступ на поворотную платформу

Большая боковая площадка, расположенная с левой стороны кабины, облегчает доступ к двигателю с подножки. Для обеспечения безопасности площадка оборудована поручнями и противоскользящими накладками.



Точки технического обслуживания на левой стороне

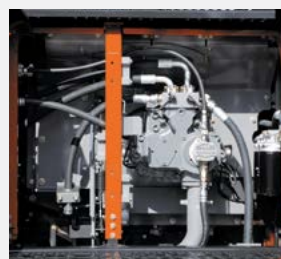

Точки технического обслуживания на правой стороне



Боковая площадка



Централизованные точки смазки узлов стрелы и рукоятки



Электрический шприц-пистолет с барабаном для шланга (по заказу)



Низкие эксплуатационные затраты

Межсервисные интервалы достаточно велики, чтобы снизить эксплуатационные затраты до минимума

Топливный бак большой вместимости (705 л)

Экскаватор оснащен топливным баком большой вместимости, увеличивающим время работы.

- Моторное масло — 500 мч
- Масляный фильтр двигателя — 500 мч
- Гидравлическое масло — 4000 мч
- Гидравлический фильтр — 1000 мч
- Топливный фильтр — 500 мч



Консистентная смазка

Расходные материалы

Примечание: необходимо периодически проверять загрязнение масла и другие параметры.

Hitachi Support Chain (программа послепродажной поддержки) представляет собой систему полной поддержки клиента после приобретения им машины марки Hitachi.

Система дистанционного управления парком машин Global e-Service

Легкий доступ к данным машины через Интернет

Эта интерактивная система управления парком машин позволяет вам получать доступ к информации по любой машине парка с помощью персонального компьютера, установленного в вашем офисе. Оперативно получая сведения о выполняемой машиной работе, а также о ее местоположении, вы получаете возможность увеличить производительность и снизить простои всей техники. Технично-эксплуатационные данные отправляются на основной сервер компании Hitachi для их обработки, а после этого - к заказчикам и дилерам по всему миру. Система доступна 24 часа в сутки круглый год.



Примечание: в некоторых регионах система Global e-Service недоступна в соответствии с местными нормативными актами.

Основные возможности системы Global e-Service

Функции

Система Global e-Service создает легкий доступ к машине на рабочей площадке и передает оперативную информацию и журнал событий, включая время работы за день, уровень топлива, значения температуры, давления эксплуатационных жидкостей и другие параметры.

Техническое обслуживание

Рекомендации по техническому обслуживанию и журнал событий могут быть просмотрены на экране дисплея, что позволяет эффективно управлять парком машин.

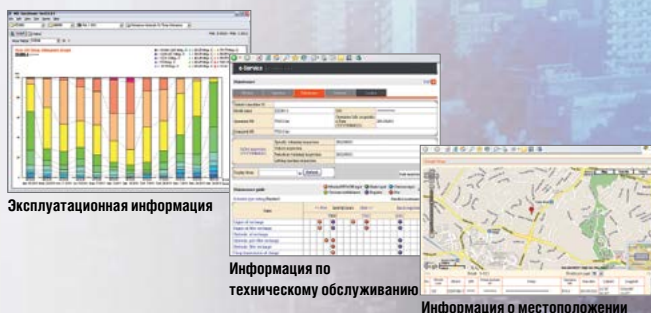

Запасные части и сервис

Региональные дилеры компании Hitachi осуществляют комплексную техническую поддержку клиентов во всех регионах мира, поддерживая высокий уровень удовлетворенности клиентов.

Запасные части

Глобальная интерактивная сеть (Hitachi Global Online Network) представляет собой систему поставки запасных частей, объединенную с Японским центром поставки запасных частей, и включает зарубежные склады и более 150 дилерских центров по всему миру. Дилерские центры предоставляют в режиме реального времени информацию о наличии запасных частей, принимают заявки на поставку запасных частей, организуют их отгрузку и доставку в оговоренные сроки. Ассортимент составляет более миллиона запасных частей и компонентов.

Оригинальные запчасти Hitachi

Оригинальные запчасти Hitachi отвечают строгим стандартам качества компании и при поставке обеспечиваются гарантией компании Hitachi в соответствии с ее внутренними стандартами. Использование оригинальных запчастей и расходных материалов Hitachi, включая компоненты двигателя и гидравлической системы, масла и фильтры, позволяет снизить текущие эксплуатационные расходы и увеличить срок службы машины.

Режущие элементы (GET)

Компания Hitachi предлагает широкий выбор расходных материалов для навесного оборудования, разработанных и изготовленных

для выполнения широкого спектра работ. Применение высококачественных режущих элементов, поддерживаемых в исправном состоянии, позволит вам завоевать доверие клиентов.

Примечание: некоторые дилеры не осуществляют поставку режущих элементов производства Hitachi.

Восстановленные комплектующие

Компания Hitachi выполняет восстановление узлов и деталей машин в соответствии со строгими требованиями к восстановленным компонентам на четырех заводах Hitachi в различных частях мира. Восстановленные узлы и детали являются высококачественной альтернативой новым. На восстановленные компоненты также распространяется гарантия Hitachi.

Примечание: некоторые дилеры не осуществляют поставку восстановленных комплектующих Hitachi.

Сервисные услуги

Расширенная гарантия (HELP)

Стандартная гарантия компании Hitachi распространяется на все новые машины Hitachi. Кроме того, компания предлагает программу расширенной гарантии — Hitachi Extended Life Programs (HELP),



которая призвана поддерживать работу техники в самых сложных условиях эксплуатации, минимизируя риск выхода из строя оборудования и снижая затраты на ремонт.

Примечание: условия предоставления гарантии зависят от модели оборудования.

Система диагностики Maintenance Pro

В отличие от механических неисправностей, неисправность электронной системы управления требует быстрого принятия решений на месте выполнения работ. Система диагностики Maintenance Pro, разработанная специалистами Hitachi, позволяет оперативно выявлять неисправности машин, лишь подключив неисправную машину к персональному компьютеру.

Обучение технических специалистов

Независимо от интенсивности и места эксплуатации машин, своевременное техническое обслуживание, проводимое на рабочей площадке, позволяет поддерживать их максимальную производительность и снижать до минимума время простоев. Центр технической подготовки (ТТС), расположенный в Японии, готовит и обучает технических специалистов и персонал служб поддержки для дилеров Hitachi и заводов, по всему миру в соответствии с международными программами обучения.

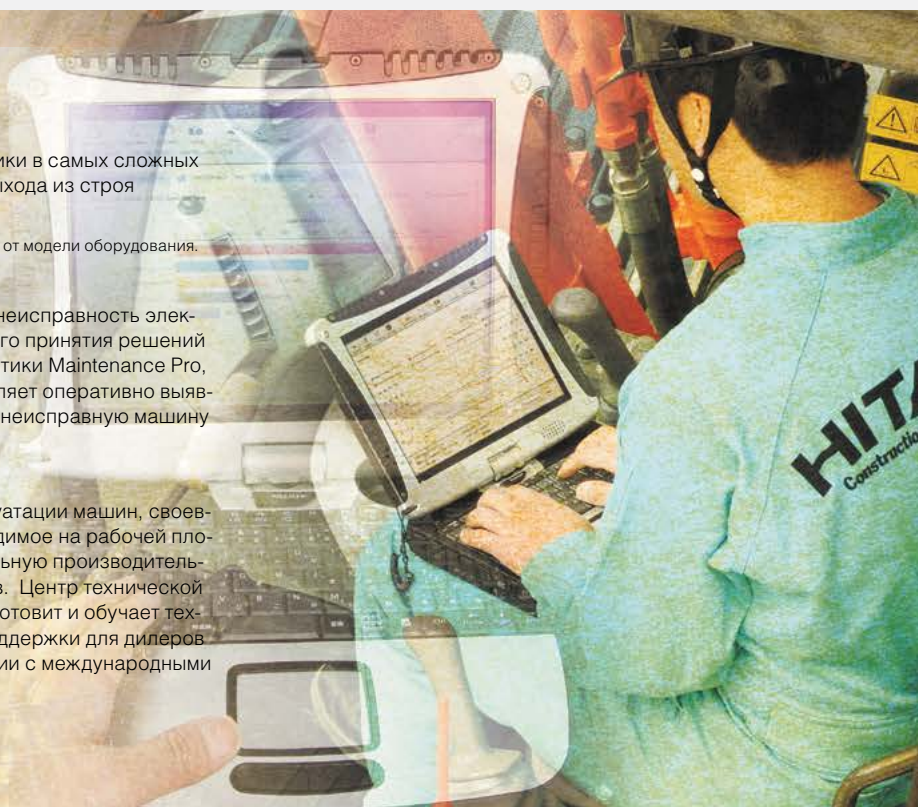

ТЕХНИЧЕСКИЕ ХАРАКТЕРИСТИКИ

ЭКСКАВАТОР ZX470-5G / ZX470LC-5G / ZX470H-5G / ZX470LCH-5G С КОВШОМ ОБРАТНОЙ ЛОПАТЫ

ДВИГАТЕЛЬ

Модель	Isuzu 6WG1
Тип	4-тактный с системой непосредственного впрыска
Система подачи воздуха	с турбонаддувом
Количество цилиндров	6
Номинальная мощность.....	
ISO 9249, полезная	в режиме Н/Р:
(с вентилятором)	235 кВт (315 л.с.) при 1800 мин ⁻¹ (об/мин)
SAE J1349, полезная	в режиме Н/Р:
(с вентилятором)	231 кВт (310 л.с.) при 1800 мин ⁻¹ (об/мин)
Максимальный крутящий момент	1275 Н·м (130 кгс·м) при 1500 мин ⁻¹ (об/мин)
Рабочий объем	15,681 л
Диаметр цилиндра и ход поршня	147 мм x 154 мм
Аккумуляторные батареи	2 x 12 В / 170 А·ч

ГИДРАВЛИЧЕСКАЯ СИСТЕМА

Гидравлические насосы

Основные насосы	2 аксиально-поршневых насоса с регулируемой производительностью
Максимальная подача насоса.....	2 x 360 л/мин
Насос контура гидроуправления.....	1 шестеренчатый насос
Максимальная подача насоса.....	30 л/мин

Гидромоторы

Привод хода.....	2 аксиально-поршневых гидромотора со стояночным тормозом
Привод механизма поворота	2 аксиально-поршневых гидромотора

Давление срабатывания предохранительных клапанов

Гидроконтур рабочего оборудования	31,9 МПа (325 кгс/см ²)
Гидроконтур поворота платформы	28,4 МПа (290 кгс/см ²)
Гидроконтур хода	35,3 МПа (360 кгс/см ²)
Гидроконтур гидроуправления	3,9 МПа (40 кгс/см ²)
Режим кратковременного повышения мощности	35,3 МПа (360 кгс/см ²)

Гидравлические цилиндры

	Количество	Диаметр цилиндра	Диаметр штока
Стрела	2	170 мм	115 мм
Рукоять	1	190 мм	130 мм
Ковш	1	170 мм	120 мм

ПОВОРОТНАЯ ПЛАТФОРМА

Рама поворотной платформы

Рама с D-образным сечением для обеспечения высокого сопротивления деформации.

Механизм поворота

Аксиально-поршневой гидромотор оснащен планетарным редуктором, работающим в масляной ванне. Стояночный тормоз механизма поворота — дискового типа, с пружинным приводом и гидравлическим растормаживанием.

Скорость поворота платформы..... 9,0 мин⁻¹ (об/мин)

Кабина оператора

ZX470-5G / ZX470LC-5G:

Просторная изолированная кабина шириной 1025 мм и высотой 1675 мм. Оснащена верхним защитным ограждением OPG уровня I, соответствующим требованиям стандарта ISO 10262.

ZX470H-5G / ZX470LCH-5G (кабина H/R):

Просторная изолированная кабина шириной 1025 мм и высотой 1817 мм. Оснащена верхним защитным ограждением OPG уровня II, соответствующим требованиям стандарта ISO 10262.

ХОДОВАЯ ЧАСТЬ

Гусеничные тележки

Гусеничные башмаки с тремя грунтозацепами изготавливаются из высокопрочной стали, прошедшей индукционную закалку. Термообработанные пальцы гусеничной цепи оснащены грязезащитными уплотнениями. Гидравлические (с использованием консистентной смазки) устройства натяжения гусеничной цепи с амортизирующими пружинами.

Количество катков и башмаков с каждой стороны

Поддерживающие катки	2
Опорные катки	8: ZX470-5G / ZX470H-5G 9: ZX470LC-5G / ZX470LCH-5G
Гусеничные башмаки.....	49: ZX470-5G / ZX470H-5G 53: ZX470LC-5G / ZX470LCH-5G
Защитное ограждение направляющего колеса..	1: ZX470-5G / ZX470LC-5G
Защитное ограждение гусеничной тележки.....	1: ZX470-5G 2: ZX470LC-5G
	Защитное ограждение по всей длине гусеничной тележки ZX470H-5G / ZX470LCH-5G

Механизм хода

Каждая гусеница приводится в действие аксиально-поршневым гидромотором через планетарный редуктор, который обеспечивает вращение гусениц как в прямом, так и в обратном направлении. Стояночный тормоз — дискового типа, с пружинным приводом и гидравлическим растормаживанием. Автоматическое переключение скоростных диапазонов хода: верхнего — нижнего.

Скоростные диапазоны хода.....	Верхний: 0-5,1 км/ч Нижний: 0-3,8 км/ч
--------------------------------	---

Максимальное тяговое усилие..... 329 кН (33 600 кгс)

Преодолеваемый уклон

70% (35 градусов) в непрерывном движении
--

ЗАПРАВОЧНЫЕ ЕМКОСТИ

Топливный бак	705,0 л
Охлаждающая жидкость двигателя	61,0 л
Моторное масло	55,0 л
Механизм поворота платформы(с каждой стороны).....	6,5 л
Механизм хода (с каждой стороны)	11,0 л
Гидравлическая система	510,0 л
Гидравлический бак	310,0 л

МАССА И ДАВЛЕНИЕ НА ГРУНТ

Эксплуатационная масса и давление на грунт

Тип башмака	Ширина башмака	Тип стрелы	Тип рукояти	ZX470-5G		ZX470LC-5G		ZX470H-5G		ZX470LCH-5G	
				кг	кПа (кгс/см²)	кг	кПа (кгс/см²)	кг	кПа (кгс/см²)	кг	кПа (кгс/см²)
С тремя или двумя грунтозацепами	600 мм	Тип Н, 7,0 м	Тип Н, 3,4 м	45 600	85 (0,87)	46 800	79 (0,81)	46 700	87 (0,89)	47 800	81 (0,83)
		Вместимость ковша		1,9 м³		2,1 м³		1,9 м³ скальный ковш		1,9 м³ скальный ковш	
		Тип ВЕ, 6,3 м	Тип ВЕ, 2,5 м	46 000	86 (0,87)	47 400	80 (0,82)	–	–	48 300	82 (0,84)
		Вместимость ковша		2,5 м³		2,65 м³		–		2,5 м³ скальный ковш	
С тремя грунтозацепами	750 мм	Тип Н, 7,0 м	Тип Н, 3,4 м	46 300	69 (0,70)	47 600	65 (0,66)	–	–	–	–
		Вместимость ковша		1,9 м³		2,1 м³		–		–	
		Тип ВЕ, 6,3 м	Тип ВЕ, 2,5 м	46 700	70 (0,71)	48 100	65 (0,67)	–	–	–	–
		Вместимость ковша		2,5 м³		2,65 м³		–		–	

КОВШИ

ZX470-5G

Вместимость «с шалкой» по ISO	Ширина		Количество зубьев	Масса	Рекомендации по выбору					
	Без боковых зубьев	С боковыми зубьями			Стрела типа ВЕ, 6,3 м			Стрела типа Н, 7,0 м		
					Рукоять типа ВЕ, 2,5 м	Рукоять типа ВЕ, 2,9 м	Рукоять типа ВЕ, 2,9 м	Рукоять типа Н, 3,4 м	Рукоять, 3,9 м	Рукоять, 4,9 м
1,15 м³	1100 мм	1210 мм	5	1070 кг	x	x	x	x	x	⊙
1,40 м³	1280 мм	1410 мм	5	1170 кг	x	x	x	x	x	⊙
1,60 м³	1220 мм	1360 мм	5	1480 кг	–	–	⊙	⊙	⊙	x
1,90 м³	1400 мм	1540 мм	5	1590 кг	–	–	⊙	⊙	○	x
2,10 м³	1490 мм	1630 мм	5	1650 кг	–	–	⊙	○	–	x
2,30 м³	1520 мм	1660 мм	5	1800 кг	⊙	⊙	○	–	–	x
2,50 м³	1630 мм	1770 мм	5	1870 кг	⊙	○	–	–	–	x
2,65 м³	1720 мм	1860 мм	5	1930 кг	○	–	–	–	–	x
Применимый тип башмака					Шириной 600 мм, с тремя или двумя грунтозацепами					
					Шириной 750 мм, с тремя грунтозацепами					

ZX470LC-5G

Вместимость «с шалкой» по ISO	Ширина		Количество зубьев	Масса	Рекомендации по выбору						
	Без боковых зубьев	С боковыми зубьями			Стрела типа ВЕ, 6,3 м		Стрела типа Н, 7,0 м				Стрела 8,2 м
					Рукоять типа ВЕ, 2,5 м	Рукоять типа ВЕ, 2,9 м	Рукоять типа ВЕ, 2,9 м	Рукоять типа Н, 3,4 м	Рукоять, 3,9 м	Рукоять, 4,9 м	Рукоять, 4,9 м
1,15 м³	1100 мм	1210 мм	5	1070 кг	x	x	x	x	x	⊙	⊙
1,40 м³	1280 мм	1410 мм	5	1170 кг	x	x	x	x	x	⊙	x
1,60 м³	1220 мм	1360 мм	5	1480 кг	–	–	⊙	⊙	⊙	x	x
1,90 м³	1400 мм	1540 мм	5	1590 кг	–	–	⊙	⊙	⊙	x	x
2,10 м³	1490 мм	1630 мм	5	1650 кг	–	–	⊙	⊙	○	x	x
2,30 м³	1520 мм	1660 мм	5	1800 кг	⊙	⊙	⊙	○	–	x	x
2,50 м³	1630 мм	1770 мм	5	1870 кг	⊙	⊙	–	–	–	x	x
2,65 м³	1720 мм	1860 мм	5	1930 кг	⊙	○	–	–	–	x	x
Применимый тип башмака					Шириной 600 мм, с тремя или двумя грунтозацепами						
					Шириной 750 мм, с тремя грунтозацепами						

ZX470H-5G/ZX470LCH-5G

Вместимость «с шалкой» по ISO	Ширина		Количество зубьев	Масса	Рекомендации по выбору							
	Без боковых зубьев	С боковыми зубьями			ZX470H-5G				ZX470LCH-5G			
					Стрела типа ВЕ, 6,3 м	Стрела типа Н, 7,0 м	Стрела типа ВЕ, 6,3 м	Стрела типа Н, 7,0 м	Стрела типа ВЕ, 2,9 м	Стрела типа ВЕ, 2,9 м	Стрела типа ВЕ, 2,9 м	Стрела типа Н, 3,4 м
*1 1,90 м³	1480 мм	1500 мм	5	2070 кг	●	●	●	●	●	●	●	●
*1 2,10 м³	1560 мм	1580 мм	5	2170 кг	●	●	●	–	●	●	●	–
*1 2,30 м³	1680 мм	1700 мм	5	2260 кг	●	–	–	–	●	●	–	–
*1 2,50 м³	1800 мм	1820 мм	5	2360 кг	–	–	–	–	●	–	–	–
*2 1,30 м³	1170 мм	–	3	2330 кг	●	●	●	●	●	●	●	●
Однозубый рыхлитель				1	1260 кг	●	●	●	●	●	●	●
Применимый тип башмака					Шириной 600 мм, с тремя или двумя грунтозацепами							

*1 Скальный ковш

*2 Ковш-рыхлитель

● Тяжелые экскавационные работы

○ Для материалов плотностью не более 1600 кг/м³

⊙ Для материалов плотностью не более 1800 кг/м³

– Не применимо

x Не может быть установлен

ТЕХНИЧЕСКИЕ ХАРАКТЕРИСТИКИ

ЭКСПЛУАТАЦИОННЫЕ ПАРАМЕТРЫ

ZX470-5G / ZX470LC-5G

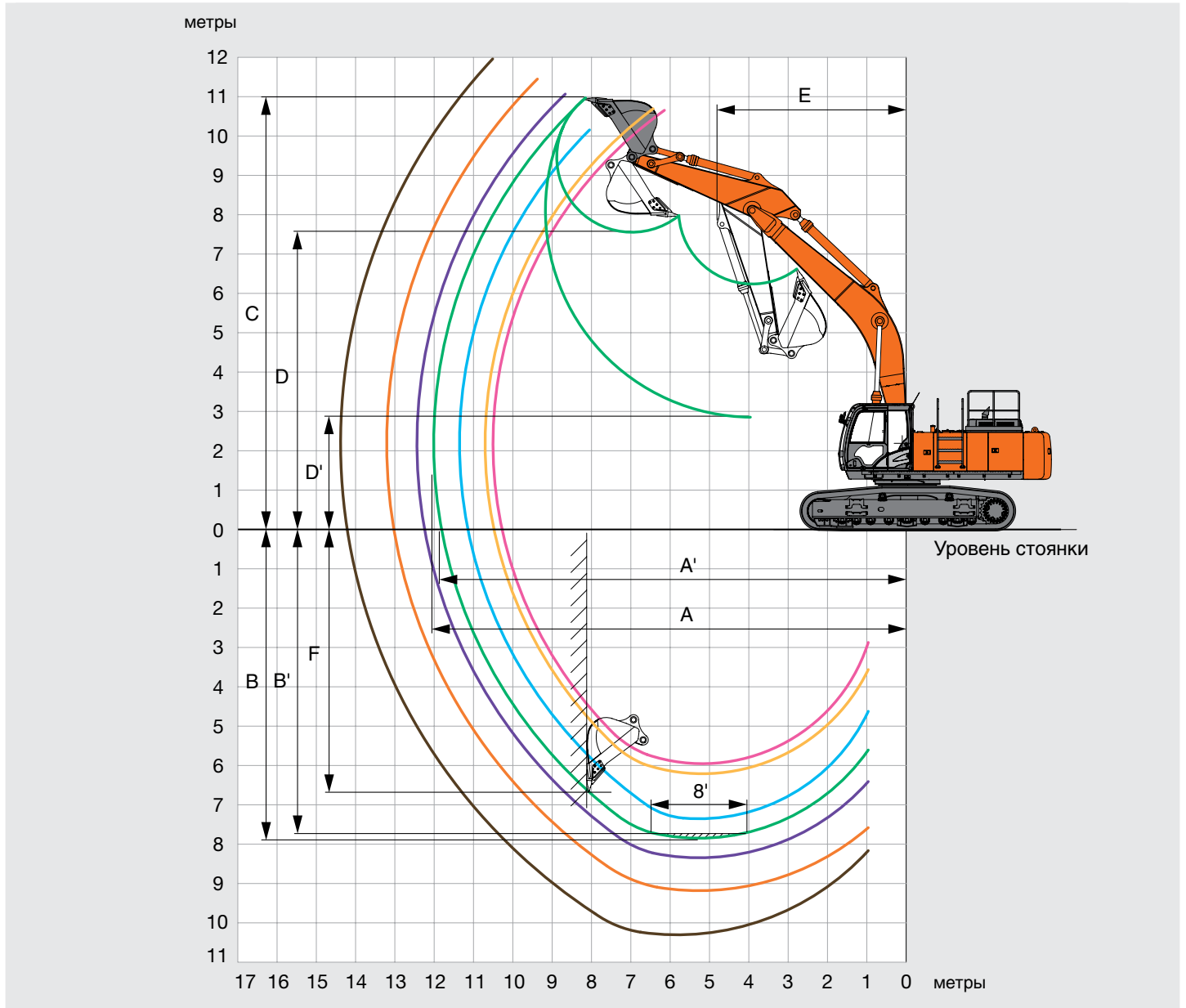

Единицы измерения: мм

	ZX470-5G / ZX470LC-5G						ZX470LC-5G
	Стрела типа BE, 6,3 м		Стрела типа H, 7,0 м				Стрела 8,2 м
Длина рукояти	Рукоять типа BE, 2,5 м	Рукоять типа BE, 2,9 м	Рукоять типа H, 2,9 м	Рукоять типа H, 3,4 м	Рукоять, 3,9 м	Рукоять, 4,9 м	Рукоять, 4,9 м
A Макс. радиус копания	10 460 / 10 550	10 850 / 10 750	11 400 / 11 400	12 060 / 12 060	12 490 / 12 490	13 260 / 13 260	14 430
A' Макс. радиус копания (на уровне стоянки)	10 240 / 10 320	10 640 / 10 520	11 200 / 11 220	11 860 / 11 860	12 300 / 12 290	13 080 / 13 070	14 260
B Макс. глубина копания	5920 / 5960	6360 / 6210	7400 / 7360	7890 / 7850	8390 / 8350	9230 / 9190	10 310
B' Макс. глубина копания (на уровне 8 футов)	5740 / 5780	6200 / 6050	7200 / 7160	7750 / 7710	8270 / 8230	9110 / 9070	10 190
C Макс. высота копания	10 530 / 10 660	10 760 / 10 710	10 130 / 10 170	10 920 / 10 960	11 040 / 11 080	11 420 / 11 460	11 980
D Макс. высота выгрузки	7190 / 7160	7210 / 7360	6900 / 6910	7530 / 7570	7650 / 7690	8390 / 8430	8980
D' Мин. высота выгрузки	3550 / 3510	3030 / 3170	3320 / 3330	2820 / 2860	2320 / 2360	1490 / 1530	2270
E Мин. радиус, описываемый рукоятью при повороте платформы	3930 / 3930	3920 / 3920	5020 / 5020	4840 / 4840	4810 / 4810	4850 / 4850	5870
F Макс. глубина копания вертикальной стенки	4380 / 4230	5150 / 4740	5390 / 4780	6710 / 6670	7100 / 7060	8470 / 8430	9280

Без учета высоты грунтозацепов гусениц.

ЭКСПЛУАТАЦИОННЫЕ ПАРАМЕТРЫ

ZX470H-5G / ZX470LCH-5G

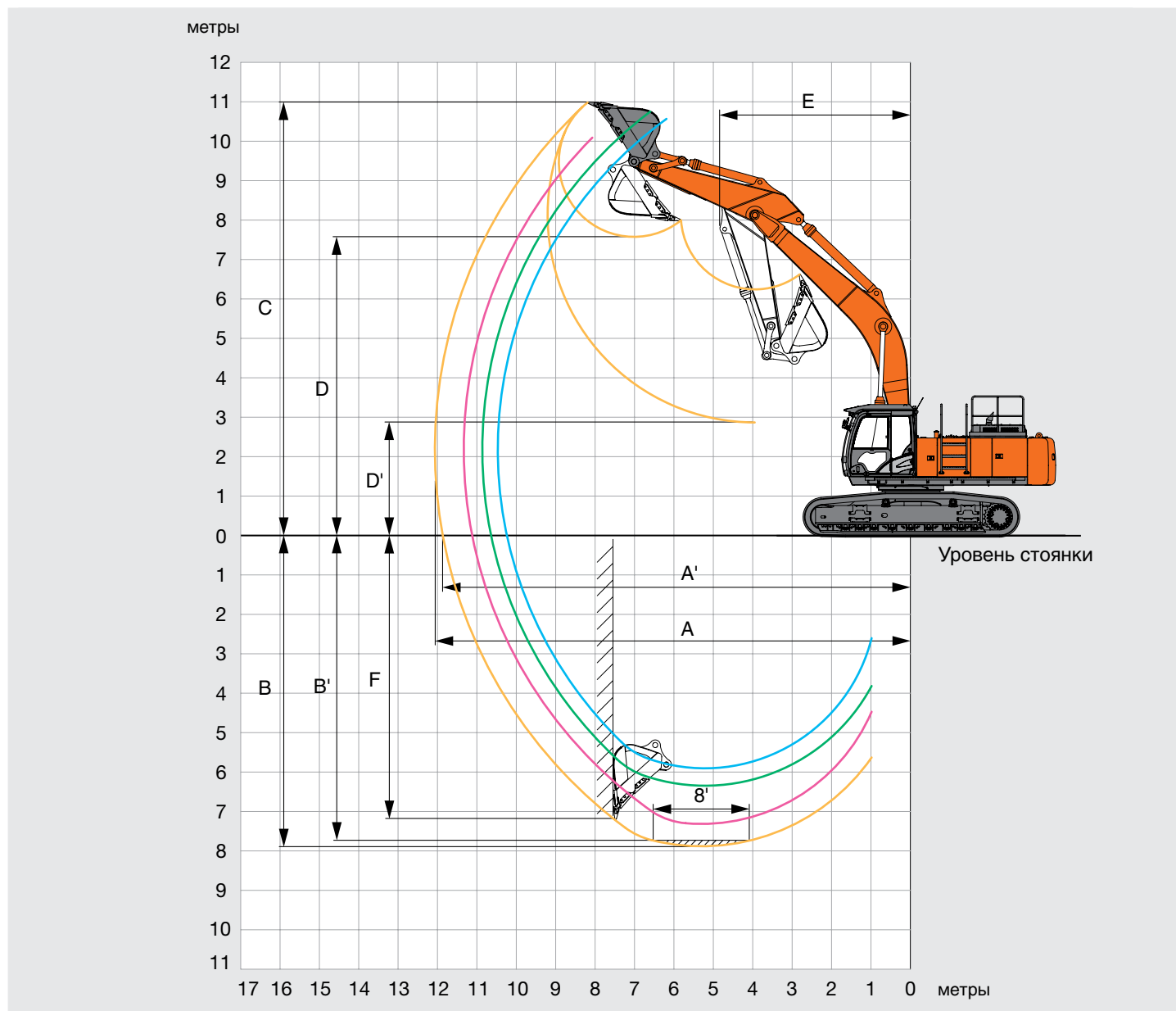

Единицы измерения: мм

	ZX470H-5G		ZX470LCH-5G			
	Стрела типа Н, 7,0 м		Стрела типа ВЕ, 6,3 м		Стрела типа Н, 7,0 м	
Длина рукояти	Рукоять типа ВЕ, 2,9 м	Рукоять типа Н, 3,4 м	Рукоять типа ВЕ, 2,5 м	Рукоять типа ВЕ, 2,9 м	Рукоять типа ВЕ, 2,9 м	Рукоять типа Н, 3,4 м
A Макс. радиус копания	11 330	12 060	10 460	10 750	11 330	12 060
A' Макс. радиус копания (на уровне стоянки)	11 120	11 860	10 230	10 630	11 110	11 860
B Макс. глубина копания	7330	7900	5880	6220	7290	7860
B' Макс. глубина копания (на уровне 8 футов)	7130	7760	5710	6060	7090	7720
C Макс. высота копания	10 040	10 920	10 570	10 700	10 080	10 980
D Макс. высота выгрузки	6970	7520	7230	7350	7010	7560
D' Мин. высота выгрузки	3390	2810	3580	3160	3430	2850
E Мин. радиус, описываемый рукоятью при повороте платформы	5020	4840	4090	3930	5020	4840
F Макс. глубина копания вертикальной стенки	4400	7230	4350	4740	4360	7190

Без учета высоты грунтозацепов гусениц.

ТЕХНИЧЕСКИЕ ХАРАКТЕРИСТИКИ

РАЗМЕРЫ

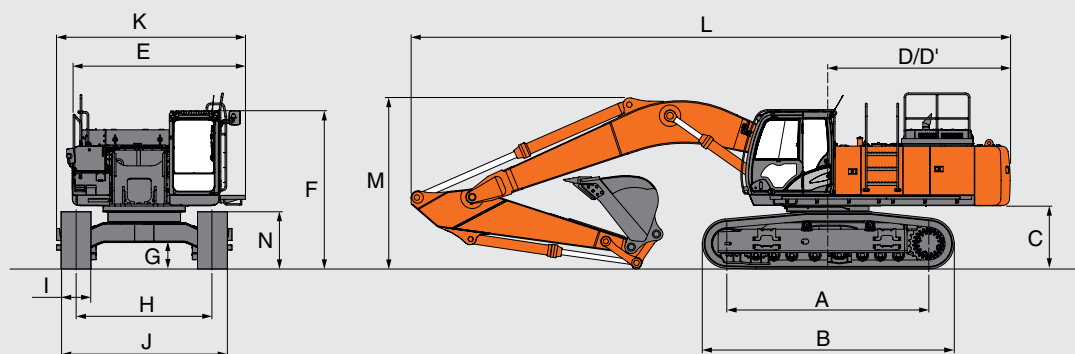

Единицы измерения: мм

Ходовая часть с неизменяемой колеей	ZX470-5G	ZX470LC-5G	ZX470H-5G	ZX470LCH-5G
A Опорная длина гусениц	4040	4470	4040	4470
B Длина гусеничного хода	5040	5470	5040	5470
*1 C Дорожный просвет под противовесом	1230	1270	1230	1270
D Радиус, описываемый задней частью поворотной платформы	3670	3670	3670	3670
D' Расстояние от оси вращения поворотной платформы до ее заднего среза	3660	3660	3660	3660
E Габаритная ширина поворотной платформы	3480	3480	3480	3480
F Высота по крыше кабины	3170	3210	3280	3320
*1 G Минимальный дорожный просвет	495	535	495	535
H Ширина колеи	2740	2740	2740	2740
I Ширина башмака гусеницы	600 / 750	600 / 750	600	600
J Ширина ходовой части	с башмаками шириной 600 мм 3340	с башмаками шириной 600 мм 3340	с башмаками шириной 600 мм 3340	с башмаками шириной 600 мм 3340
	с башмаками шириной 750 мм 3490	с башмаками шириной 750 мм 3490	с башмаками шириной 750 мм —	с башмаками шириной 750 мм —
K Габаритная ширина	3820	3820	3820	3820
L Габаритная длина	12 050	12 050	12 040	12 040
M Габаритная высота по стреле	4660	4660	3740	4120
N Высота гусеничного хода	1150	1150	1150	1150

*1 Без учета высоты грунтозацепов гусениц.

УСИЛИЕ РЕЗАНИЯ ГРУНТА КОВШОМ И НАПОРНОЕ УСИЛИЕ РУКОЯТИ

ZX470-5G / ZX470LC-5G

	ZX470-5G / ZX470LC-5G						ZX470LC-5G
	Стрела типа BE, 6,3 м		Стрела типа H, 7,0 м				Стрела 8,2 м
	Рукоять типа BE, 2,5 м	Рукоять типа BE, 2,9 м	Рукоять типа BE, 2,9 м	Рукоять типа H, 3,4 м	Рукоять, 3,9 м	Рукоять, 4,9 м	Рукоять, 4,9 м
Усилие резания грунта ковшом* по ISO	285 кН (29 130 кгс)	285 кН (29 130 кгс)	285 кН (29 130 кгс)	286 кН (29 230 кгс)	286 кН (29 230 кгс)	238 кН (24 290 кгс)	238 кН (24 290 кгс)
Усилие резания грунта ковшом* по SAE: PCSA	257 кН (26 240 кгс)	257 кН (26 240 кгс)	254 кН (25 940 кгс)	256 кН (26 140 кгс)	256 кН (26 140 кгс)	213 кН (21 720 кгс)	213 кН (21 720 кгс)
Напорное усилие рукояти* по ISO	294 кН (30 050 кгс)	256 кН (26 140 кгс)	259 кН (26 450 кгс)	222 кН (22 640 кгс)	201 кН (20 480 кгс)	177 кН (18 110 кгс)	177 кН (18 110 кгс)
Напорное усилие рукояти* по SAE: PCSA	285 кН (29 130 кгс)	249 кН (25 420 кгс)	252 кН (25 730 кгс)	215 кН (21 920 кгс)	196 кН (19 970 кгс)	175 кН (17 800 кгс)	175 кН (17 800 кгс)

ZX470H-5G / ZX470LCH-5G

	ZX470H-5G		ZX470LCH-5G			
	Стрела типа H, 7,0 м		Стрела типа BE, 6,3 м		Стрела типа H, 7,0 м	
	Рукоять типа BE, 2,9 м	Рукоять типа H, 3,4 м	Рукоять типа BE, 2,5 м	Рукоять типа BE, 2,9 м	Рукоять типа BE, 2,9 м	Рукоять типа H, 3,4 м
Усилие резания грунта ковшом* по ISO	295 кН (30 150 кгс)	296 кН (30 260 кгс)	295 кН (30 150 кгс)	295 кН (30 150 кгс)	295 кН (30 150 кгс)	296 кН (30 260 кгс)
Усилие резания грунта ковшом* по SAE: PCSA	266 кН (27 070 кгс)	257 кН (26 240 кгс)	266 кН (27 070 кгс)	266 кН (27 070 кгс)	266 кН (27 070 кгс)	257 кН (26 240 кгс)
Напорное усилие рукояти* по ISO	263 кН (26 860 кгс)	224 кН (22 850 кгс)	302 кН (30 770 кгс)	263 кН (26 860 кгс)	263 кН (26 860 кгс)	224 кН (22 850 кгс)
Напорное усилие рукояти* по SAE: PCSA	256 кН (26 140 кгс)	215 кН (21 920 кгс)	294 кН (30 050 кгс)	256 кН (26 140 кгс)	256 кН (26 140 кгс)	215 кН (21 920 кгс)

* В режиме кратковременного повышения мощности.

ГРУЗОПОДЪЕМНОСТЬ (без ковша)

- Примечания:
1. Номинальная грузоподъемность согласно стандарту ISO 10567.
 2. Грузоподъемность не превышает 75% опрокидывающей нагрузки при нахождении машины на твердой горизонтальной площадке или 87% грузоподъемности, обеспечиваемой гидросистемой.
 3. Точка приложения нагрузки расположена по центру пальца ковша, с помощью которого ковш крепится к рукояти.
 4. Звездочкой «*» помечены значения, ограниченные усилием, развиваемым гидросистемой.
 5. 0 м = уровень стоянки.

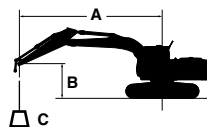

A — вылет с грузом
B — высота точки приложения нагрузки
C — грузоподъемность

Значения грузоподъемности машины с ковшом и устройством быстрой смены рабочего оборудования определяются путем вычитания соответствующих значений масс (ковша и устройства) из указанных в таблицах значений.

ZX470LC-5G



Грузоподъемность при ориентации рабочего оборудования в сторону или при повороте платформы в пределах 360 градусов



Грузоподъемность при ориентации рабочего оборудования вперед

Единицы измерения: кг

Условия	Высота точки приложения нагрузки, м	Вылет с грузом, м										При максимальном вылете		
		3,0		4,5		6,0		7,5		9,0		Вылет, м		
		🏗️	🚚	🏗️	🚚	🏗️	🚚	🏗️	🚚	🏗️	🚚			
Стрела типа Н, 7,0 м Рукоять типа Н, 3,4 м Противовес 9080 кг Башмаки гусеницы шириной 600 мм	7,5							*11 560	10 300			*7710	*7710	8,64
	6,0							*12 150	10 050	*10 680	7420	*7570	6850	9,41
	4,5			*20 430	*20 430	*15 620	13 510	*13 180	9640	*11 770	7240	*7660	6170	9,89
	3,0			*24 960	18 930	*17 810	12 630	*14 350	9180	11 840	7000	*7970	5800	10,1
	1,5			*15 420	*15 420	*19 460	11 920	15 250	8770	11 580	6770	*8520	5670	10,1
	0 (уровень стоянки)			*18 160	17 400	*20 170	11 500	14 910	8480	11 390	6600	*9410	5770	9,91
	-1,5	*13 070	*13 070	*25 000	17 380	*19 860	11 340	14 760	8340	11 320	6530	10 580	6140	9,45
	-3,0	*21 470	*21 470	*23 670	17 570	*18 500	11 390	*14 640	8370			*11 830	6910	8,70
-4,5	*24 850	24 850	*19 860	17 980	*15 700	11 660	*11 760	8630			*11 480	8510	7,59	
Стрела типа Н, 7,0 м Рукоять типа ВЕ, 2,9 м Противовес 9080 кг Башмаки гусеницы шириной 600 мм	7,5					*14 460	14 060	*12 780	9890			*11 030	7750	8,68
	6,0					*16 440	13 240	*13 720	9490	11 990	7140	*11 410	6880	9,20
	4,5			*22 080	20 230	*16 440	13 240	*13 720	9490	11 990	7140	*11 410	6880	9,20
	3,0					*18 470	12 380	*14 780	9050	11 750	6920	10 880	6410	9,49
	1,5					*19 840	11 750	15 140	8680	11 530	6720	10 690	6250	9,47
	0 (уровень стоянки)			*19 290	17 370	*20 180	11 420	14 870	8430	11 380	6590	10 980	6370	9,23
	-1,5	*15 470	*15 470	*24 940	17 460	*19 510	11 350	14 770	8350			11 860	6840	8,73
	-3,0	*26 650	*26 650	*22 250	17 720	*17 750	11 470	*13 970	8450			*12 920	7890	7,92
-4,5			*17 910	*17 910	*14 270	11 830					*12 470	10 240	6,67	
Рукоять типа ВЕ, 6,3 м Рукоять типа ВЕ, 2,9 м Противовес 9080 кг Башмаки гусеницы шириной 600 мм	7,5					*13 980	*13 980					*8010	*8010	7,13
	6,0					*14 790	14 350	*13 540	9980			*7760	*7760	8,05
	4,5			*20 920	*20 920	*16 490	13 680	*14 230	9690			*7840	7750	8,61
	3,0			*25 210	19 560	*18 480	12 900	*15 170	9310			*8200	7200	8,88
	1,5			*27 650	18 390	*20 010	12 250	15 480	8960			*8900	7030	8,89
	0 (уровень стоянки)			*27 690	17 960	*20 550	11 860	15 210	8730			*10 090	7210	8,64
	-1,5	*23 600	*23 600	*26 050	17 950	*19 860	11 740	15 140	8670			*12 190	7850	8,10
	-3,0	*29 020	*29 020	*22 730	18 210	*17 540	11 880					*13 650	9300	7,21
-4,5														
Рукоять типа ВЕ, 6,3 м Рукоять типа ВЕ, 2,5 м Противовес 9080 кг Башмаки гусеницы шириной 600 мм	7,5					*14 650	14 460					*12 320	11 740	6,77
	6,0					*15 320	14 100	*14 020	9780			*11 890	9280	7,73
	4,5			*21 800	20 830	*16 930	13 410	*14 540	9520			*12 000	8060	8,31
	3,0					*18 780	12 640	*15 350	9150			*12 550	7450	8,59
	1,5					*20 100	12 020	15 330	8820			12 460	7270	8,60
	0 (уровень стоянки)			*27 160	17 750	*20 380	11 690	15 100	8620			12 930	7490	8,34
	-1,5			*25 130	17 820	*19 370	11 630	*14 960	8610			*14 100	8230	7,78
	-3,0			*21 380	18 150	*16 560	11 850					*13 670	9950	6,85
-4,5														

ZX470-5G



Грузоподъемность при ориентации рабочего оборудования в сторону или при повороте платформы в пределах 360 градусов



Грузоподъемность при ориентации рабочего оборудования вперед

Единицы измерения: кг

Условия	Высота точки приложения нагрузки, м	Вылет с грузом, м										При максимальном вылете		
		3,0		4,5		6,0		7,5		9,0		Вылет, м		
		🏗️	🚚	🏗️	🚚	🏗️	🚚	🏗️	🚚	🏗️	🚚			
Стрела типа Н, 7,0 м Рукоять типа Н, 3,4 м Противовес 9080 кг Башмаки гусеницы шириной 600 мм	7,5							*11 550	10 090			*7710	*7710	8,61
	6,0							*12 120	9840	*10 580	7250	*7570	6710	9,39
	4,5			*20 300	*20 300	*15 560	13 250	*13 150	9440	10 410	7070	*7660	6030	9,88
	3,0			*24 860	18 540	*17 760	12 360	13 420	8970	10 150	6830	*7960	5660	10,1
	1,5			*15 450	*15 450	18 150	11 640	12 960	8560	9900	6600	8280	5520	10,1
	0 (уровень стоянки)			*18 020	16 970	17 670	11 220	12 640	8260	9710	6430	8450	5610	9,92
	-1,5	*12 850	*12 850	*24 770	16 940	17 480	11 050	12 480	8120	9640	6360	9000	5960	9,47
	-3,0	*21 230	*21 230	*23 750	17 130	17 530	11 100	12 510	8150			10 150	6700	8,73
-4,5	*25 030	*25 030	*19 990	17 530	*15 800	11 350	*11 890	8400			*11 490	8240	7,63	

ГРУЗОПОДЪЕМНОСТЬ (без ковша)

- Примечания:
1. Номинальная грузоподъемность согласно стандарту ISO 10567.
 2. Грузоподъемность не превышает 75% опрокидывающей нагрузки при нахождении машины на твердой горизонтальной площадке или 87% грузоподъемности, обеспечиваемой гидросистемой.
 3. Точка приложения нагрузки расположена по центру пальца ковша, с помощью которого ковш крепится к рукояти.
 4. Звездочкой «*» помечены значения, ограниченные усилием, развиваемым гидросистемой.
 5. 0 м = уровень стоянки.

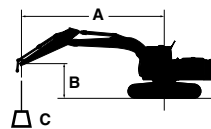

A — вылет с грузом
B — высота точки приложения нагрузки
C — грузоподъемность

Значения грузоподъемности машины с ковшом и устройством быстрой смены рабочего оборудования определяются путем вычитания соответствующих значений масс (ковша и устройства) из указанных в таблицах значений.

Грузоподъемность при ориентации рабочего оборудования вперед

Грузоподъемность при ориентации рабочего оборудования в сторону или при повороте платформы в пределах 360 градусов

ZX470LCH-5G

Условия	Высота точки приложения нагрузки, м	Вылет с грузом, м										При максимальном вылете		
		3,0		4,5		6,0		7,5		9,0		Вылет, м		
Стрела типа Н, 7,0 м	7,5							*11 560	10 430			*7710	*7710	8,64
Рукоять типа Н, 3,4 м	6,0							*12 150	10 180		7520	*7570	6950	9,41
Противовес 9080 кг	4,5			*20 430	*20 430	*15 620	13 680	*13 180	9 770	*11 770	7340	*7660	6260	9,89
	3,0			*24 960	19 180	*17 810	12 800	*14 350	9310	12 000	7100	*7970	5890	10,1
Башмаки гусеницы шириной 600 мм	1,5			*15 420	*15 420	*19 460	12 090	*15 340	8900	11 740	6870	*8520	5760	10,1
	0 (уровень стоянки)			*18 160	17 650	*20 170	11 670	15 130	8610	11 550	6700	*9410	5860	9,91
	-1,5	*13 070	*13 070	*25 000	17 640	*19 860	11 520	14 970	8470	11 480	6640	10 740	6230	9,45
	-3,0	*21 470	*21 470	*23 670	17 830	*18 500	11 570	*14 640	8500			*11 830	7020	8,70
	-4,5	*24 850	*24 850	*19 860	18 230	*15 700	11 830	*11 760	8760			*11 480	8640	7,59
Стрела типа Н, 7,0 м	7,5													
Рукоять типа ВЕ, 2,9 м	6,0					*14 460	14 240	*12 780	10 020			*11 030	7860	8,68
Противовес 9080 кг	4,5			*22 080	20 480	*16 440	13 410	*13 720	9620	12 160	7240	*11 410	6980	9,20
	3,0					*18 470	12 550	*14 780	9180	11 920	7030	11 040	6510	9,46
Башмаки гусеницы шириной 600 мм	1,5					*19 830	11 920	15 360	8810	11 690	6820	10 850	6350	9,47
	0 (уровень стоянки)			*19 290	17 620	*20 180	11 600	15 080	8560	11 550	6690	11 140	6470	9,23
	-1,5	*15 470	*15 470	*24 940	17 710	*19 510	11 520	14 980	8480			12 030	6950	8,73
	-3,0	*26 650	*26 650	*22 250	17 980	*17 750	11 640	*13 970	8580			*12 920	8010	7,92
	-4,5			*17 910	*17 910	*14 270	12 000					*12 470	10 390	6,67
Рукоять типа ВЕ, 6,3 м	7,5					*14 650	14 630					*12 320	11 880	6,78
	6,0					*15 320	14 280	*14 020	9910			*11 890	9400	7,73
Рукоять типа ВЕ, 2,5 м	4,5			*21 800	21 080	*16 940	13 590	*14 540	9650			*12 000	8170	8,31
Противовес 9080 кг	3,0					*18 780	12 810	*15 350	9280			*12 550	7560	8,59
	1,5					*20 100	12 190	15 540	8950			12 640	7380	8,60
Башмаки гусеницы шириной 600 мм	0 (уровень стоянки)			*27 160	18 000	*20 380	11 860	15 310	8750			13 110	7600	8,34
	-1,5			*25 130	18 070	*19 370	11 800	*14 960	8740			*14 110	8350	7,78
	-3,0			*21 380	18 410	*16 560	12 020					*13 670	10 100	6,85
	-4,5													

Грузоподъемность при позиционировании рабочего оборудования вдоль продольной оси симметрии ходовой тележки

Грузоподъемность при ориентации рабочего оборудования в сторону или при повороте платформы в пределах 360 градусов

ZX470H-5G

Условия	Высота точки приложения нагрузки, м	Вылет с грузом, м										При максимальном вылете		
		3,0		4,5		6,0		7,5		9,0		Вылет, м		
Стрела типа Н, 7,0 м	7,5							*11 550	10 220			*7710	*7710	8,61
Рукоять типа Н, 3,4 м	6,0							*12 120	9970	*10 580	7350	*7570	6810	9,39
Противовес 9080 кг	4,5			*20 300	*20 300	*15 560	13 420	*13 150	9570	10 560	7170	*7650	6120	9,88
	3,0			*24 860	18 800	*17 760	12 530	13 610	9100	10 300	6930	*7960	5750	10,1
Башмаки гусеницы шириной 600 мм	1,5			*15 450	*15 450	18 420	11 820	13 160	8690	10 050	6700	8410	5610	10,1
	0 (уровень стоянки)			*18 020	17 230	17 930	11 390	12 830	8390	9860	6530	8590	5700	9,92
	-1,5	*12 850	*12 850	*24 770	17 200	17 740	11 230	12680	8250	9790	6460	9140	6060	9,47
	-3,0	*21 230	*21 230	*23 750	17 390	17 790	11 270	12 700	8280			10 300	6810	8,73
	-4,5	*25 030	*25 030	*19 990	17 790	*15 800	11 530	*11 890	8530			*11 490	8360	7,63

РАЗМЕРЫ

БАЗОВАЯ МАШИНА (БЕЗ ПРОТИВОВЕСА)

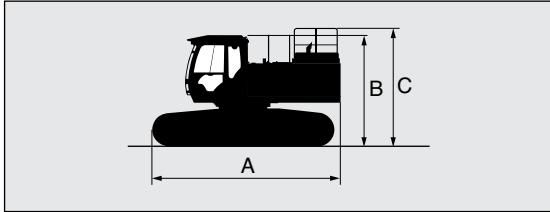

Ходовая часть с неизменяемой колеей	Тип башмака	Ширина башмака	Габаритная ширина ходовой части	Масса	A	B	C
ZX470-5G	С тремя или двумя грунтозацепами	600 мм	3340 мм	26 900 кг	5470 мм	3200 мм	3540 мм
	С тремя грунтозацепами	750 мм	3490 мм	27 700 кг			
ZX470LC-5G	С тремя или двумя грунтозацепами	600 мм	3340 мм	28 100 кг	5690 мм	3240 мм	3580 мм
	С тремя грунтозацепами	750 мм	3490 мм	28 900 кг			
ZX470H-5G	С тремя или двумя грунтозацепами	600 мм	3340 мм	27 500 кг	5470 мм	3 320 мм	3540 мм
ZX470LCH-5G	С тремя или двумя грунтозацепами	600 мм	3340 мм	28 700 кг	5690 мм	3360 мм	3580 мм

БАЗОВАЯ МАШИНА СО СТРЕЛОЙ И БЕЗ БОКОВОЙ ПЛОЩАДКИ

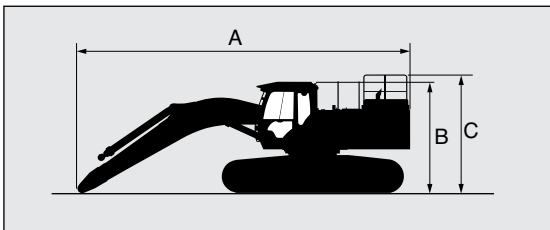

Ходовая часть с неизменяемой колеей	Длина стрелы	Тип башмака	Ширина башмака	Габаритная ширина ходовой части	Масса	A	B	C
ZX470-5G	6,3 м, тип BE	С тремя или двумя грунтозацепами	600 мм	3340 мм	32 300 кг	9170 мм	3200 мм	3540 мм
		С тремя грунтозацепами	750 мм	3490 мм	33 000 кг			
	7,0 м, тип H	С тремя или двумя грунтозацепами	600 мм	3340 мм	32 300 кг	9950 мм		
		С тремя грунтозацепами	750 мм	3490 мм	33 000 кг			
ZX470LC-5G	6,3 м, тип BE	С тремя или двумя грунтозацепами	600 мм	3340 мм	33 500 кг	9160 мм	3240 мм	3580 мм
		С тремя грунтозацепами	750 мм	3490 мм	34 300 кг			
	7,0 м, тип H	С тремя или двумя грунтозацепами	600 мм	3340 мм	33 500 кг	9940 мм		
		С тремя грунтозацепами	750 мм	3490 мм	34 300 кг			
	8,2 м	С тремя или двумя грунтозацепами	600 мм	3340 мм	34 000 кг	11 190 мм		
		С тремя грунтозацепами	750 мм	3490 мм	34 800 кг			
ZX470H-5G	7,0 м, тип H	С тремя или двумя грунтозацепами	600 мм	3340 мм	32 900 кг	9950 мм	3320 мм	3540 мм
ZX470LCH-5G	6,3 м, тип BE	С тремя или двумя грунтозацепами	600 мм	3340 мм	34 100 кг	9160 мм	3360 мм	3580 мм
	7,0 м, тип H	С тремя или двумя грунтозацепами	600 мм	3340 мм	34 000 кг	9940 мм		

БАЗОВАЯ МАШИНА СО СТРЕЛОЙ, РУКОЯТЬЮ И БОКОВОЙ ПЛОЩАДКОЙ

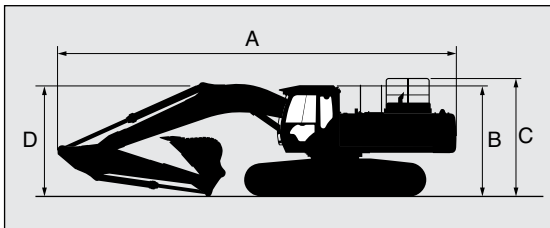

Ходовая часть с неизменяемой колеей	Длина стрелы	6,3 м, тип BE		7,0 м, тип H				8,2 м	
		Длина рукоятки	2,5 м, тип BE	2,9 м, тип BE	2,9 м, тип BE	3,4 м, тип H	3,9 м	4,9 м	4,9 м
ZX470-5G	A	11 490 мм	11 300 мм	12 060 мм	12 040 мм	12 040 мм	11 880 мм	13 160 мм	
	B	3200 мм							
	C	3540 мм							
	D	4020 мм	4200 мм	3860 мм	3450 мм	3480 мм	4660 мм		
ZX470LC-5G	A	11 490 мм	11 290 мм	12 050 мм	12 070 мм	12 030 мм	11 900 мм	13 160 мм	
	B	3240 мм							
	C	3580 мм							
ZX470H-5G	D	4200 мм	4120 мм	3900 мм	3720 мм	3470 мм	4660 мм	4530 мм	
	A	11 490 мм	11 360 мм	12 100 мм	12 040 мм	12 030 мм	11 880 мм	13 160 мм	
	B			3320 мм					
	C			3540 мм					
D	3740 мм			3450 мм					
ZX470LCH-5G	A	11 490 мм	11 360 мм	12 100 мм	12 030 мм	12 030 мм	11 880 мм	13 160 мм	
	B	3360 мм							
	C	3580 мм							
	D	4130 мм	3880 мм	3740 мм	3450 мм				

РАЗМЕРЫ

РУКОЯТЬ С КОВШОМ

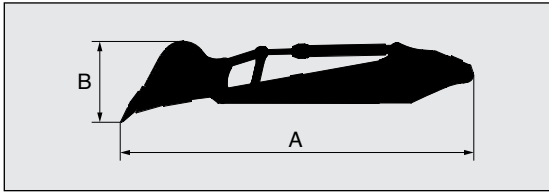

ZX470-5G / ZX470LC-5G

Рукоять	Вместимость ковша «с шапкой» по ISO	A	B	Габаритная ширина	Масса
2,5 м, тип BE	2,50 м³	5760 мм	1400 мм	1770 мм	4620 кг
2,9 м, тип BE	2,30 м³	6030 мм	1340 мм	1660 мм	4350 кг
3,4 м, тип H	1,90 м³	6430 мм	1270 мм	1540 мм	4150 кг
	2,10 м³	6430 мм	1270 мм	1630 мм	4210 кг
3,9 м	1,90 м³	6930 мм	1270 мм	1540 мм	4230 кг
4,9 м	1,40 м³	7760 мм	1170 мм	1410 мм	3720 кг

ZX470H-5G / ZX470LCH-5G

Рукоять	Вместимость ковша «с шапкой» по ISO	A	B	Габаритная ширина	Масса
2,5 м, тип BE	2,50 м³	5650 мм	1470 мм	1820 мм	5010 кг
2,9 м, тип BE	2,30 м³	5950 мм	1460 мм	1700 мм	4800 кг
3,4 м, тип H	1,90 м³	6440 мм	1300 мм	1500 мм	4630 кг

КОВШ

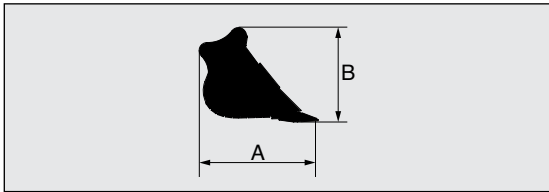

ZX470-5G / ZX470LC-5G (с землеройным ковшом)

Вместимость ковша «с шапкой» по ISO	A	B	Габаритная ширина	Масса
1,15 м³	1800 мм	1350 мм	1210 мм	1070 кг
1,40 м³	1800 мм	1350 мм	1410 мм	1170 кг
1,60 м³	1960 мм	1570 мм	1360 мм	1480 кг
1,90 м³	1960 мм	1570 мм	1540 мм	1590 кг
2,10 м³	1960 мм	1570 мм	1630 мм	1650 кг
2,30 м³	1950 мм	1660 мм	1660 мм	1800 кг
2,50 м³	1950 мм	1660 мм	1770 мм	1870 кг
2,65 м³	1950 мм	1660 мм	1860 мм	1930 кг

ZX470H-5G / ZX470LCH-5G (со скальным ковшом)

Вместимость ковша «с шапкой» по ISO	A	B	Габаритная ширина	Масса
1,90 м³	2030 мм	1480 мм	1500 мм	2070 кг
2,10 м³	1950 мм	1650 мм	1580 мм	2170 кг
2,30 м³	1950 мм	1650 мм	1700 мм	2260 кг
2,50 м³	1950 мм	1650 мм	1820 мм	2360 кг

ПРОТИВОВЕС, 9080 кг

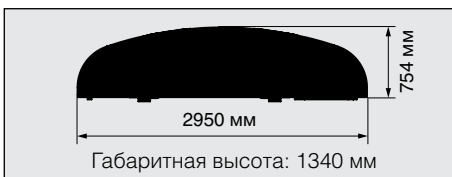

ЛЕВАЯ ПЕРЕДНЯЯ ПЛОЩАДКА, 44 кг

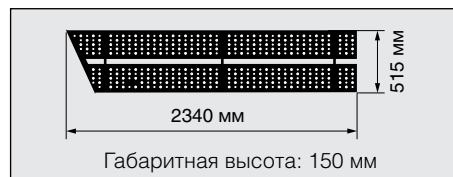

ЛЕВАЯ ЗАДНЯЯ ПЛОЩАДКА, 30 кг



ОБОРУДОВАНИЕ

Предлагаемый перечень стандартного оборудования может меняться в зависимости от страны. Для его уточнения обращайтесь к местному дилеру компании Hitachi.

● : стандартное оборудование ○ : оборудование, поставляемое по отдельному заказу — : не применимо

	ZX470-5G	ZX470LC-5G	ZX470H-5G	ZX470LCH-5G
ДВИГАТЕЛЬ				
Автоматическая система холостого хода	●	●	●	●
Масляный фильтр с фильтрующими элементами картриджного типа	●	●	●	●
Топливный фильтр с фильтрующими элементами картриджного типа	●	●	●	●
Двойной воздушный фильтр сухого типа с выпускным клапаном (с индикатором засорения)	●	●	●	●
Защитное ограждение вентилятора	●	●	●	●
Фильтр предварительной очистки топлива	●	●	●	●
Переключение режимов мощности [H/P (режим высокой мощности), PWR (режим нормальной мощности), ECO (экономичный режим)]	●	●	●	●
Виброизоляционные опоры двигателя	●	●	●	●
Фильтр предварительной очистки воздуха	○	○	○	○
Радиатор и маслоохладитель с пылезащитной сеткой	●	●	●	●
Расширительный бак радиатора	●	●	●	●
Генератор переменного тока, 50 А	●	●	●	●

ГИДРАВЛИЧЕСКАЯ СИСТЕМА				
Оснащение для гидромолота	—	—	○	○
Оснащение для гидромолота и измельчителя	—	—	○	○
Оснащение для переключателя 2-х диапазонов скоростей	—	—	○	○
Система автоматического повышения мощности	●	●	●	●
Система выбора режима стрелы	●	●	●	●
Гидрораспределитель с главным предохранительным клапаном	●	●	●	●
Сливной фильтр	●	●	●	●
Система отслеживания частоты вращения двигателя	●	●	●	●
Система управления E-P	●	●	●	●
Дополнительный порт для гидрораспределителя	●	●	●	●
Полнопоточный фильтр	●	●	●	●
Гидрозамок для защиты от разрыва шлангов	○	○	○	○
Фильтр контура гидроуправления	●	●	●	●
Режим кратковременного повышения мощности	●	●	●	●
Система быстрого прогрева контура гидроуправления	●	●	●	●
Клапан в контуре гидроуправления для предотвращения рывков	●	●	●	●
Всасывающий фильтр	●	●	●	●
Переключатель режимов работы	●	●	●	●

КАБИНА				
Дополнительный блок предохранителей	●	●	●	●
Регулируемые подлокотники	●	●	●	●
Всепогодная стальная кабина со звукоизоляцией	●	●	●	●
Радиоприемник AM/FM	●	●	●	●
Пепельница	●	●	●	●
Кондиционер с автоматическим управлением	●	●	●	●
Переключатель режима автоматического холостого хода	●	●	●	●
Выход AUX, в вещевом отсеке	○	○	○	○

	ZX470-5G	ZX470LC-5G	ZX470H-5G	ZX470LCH-5G
Кабина : (усиленной конструкции с центральной стойкой)	●	●	—	—
Кабина с верхним защитным ограждением OPG уровня I (ISO10262)	●	●	—	—
Переднее окно с закаленным стеклом изогнутой формы (зеленого цвета)	●	●	—	—
Передние окна (верхнее и нижнее), а также левое боковое открываются	●	●	—	—
Кабина H/R	—	—	●	●
Кабина с верхним защитным ограждением OPG уровня II (ISO10262)	—	—	●	●
Кабина с передним защитным ограждением OPG уровня II (ISO10262)	—	—	○	○
Переднее окно с плоским многослойным стеклом	—	—	●	●
Левое боковое окно открывается	—	—	●	●
Прикуриватель	●	●	●	●
Подстаканник	●	●	●	●
Кабель выключения двигателя	●	●	●	●
Двойной электрический звуковой сигнал	●	●	●	●
Молоток для аварийной эвакуации	●	●	●	●
Кронштейн огнетушителя	○	○	○	○
Напольный коврик	●	●	●	●
Опора для ног	●	●	●	●
Стеклоомыватель ветрового стекла	●	●	●	●
Ящик для мелких вещей	●	●	●	●
Отсек для хранения горячих и холодных продуктов	●	●	●	●
Стеклоочиститель ветрового стекла с прерывистым режимом работы	●	●	●	●
Подсветка замка зажигания	●	●	●	●
Светодиодная лампа освещения кабины, включающаяся при открытии двери	●	●	●	●
Рычаг блокировки гидроуправления	●	●	●	●
Козырек для защиты кабины от дождя	○	○	—	—
Задний лоток для вещей	●	●	●	●
Ремень безопасности инерционного типа	●	●	●	●
Резиновая антенна радиоприемника	●	●	●	●
Сиденье: с механической подвеской и регулировкой наклона	●	●	●	●
Сиденье: с механической подвеской, регулировкой наклона и системой подогрева	○	○	○	○
Сиденье: с пневматической подвеской, регулировкой наклона и системой подогрева	○	○	○	○
Рычаги управления с коротким ходом	●	●	●	●
Ящик для хранения вещей	●	●	●	●
Солнцезащитный козырек (передний)	●	●	●	●
Солнцезащитный козырек (боковой)	○	○	○	○
Прозрачная крыша со сдвижной шторкой	—	—	●	●
2 громкоговорителя	●	●	●	●
6 жидко-наливных упругих опоры	●	●	●	●
Розетка электропитания, 12 В	○	○	○	○
Прикуриватель, 24 В	●	●	●	●

ОБОРУДОВАНИЕ

Предлагаемый перечень стандартного оборудования может меняться в зависимости от страны. Для его уточнения обращайтесь к местному дилеру компании Hitachi.

● : стандартное оборудование ○ : оборудование, поставляемое по отдельному заказу — : не применимо

	ZX470-5G	ZX470LC-5G	ZX470H-5G	ZX470LCH-5G
СИСТЕМА ТЕКУЩЕГО КОНТРОЛЯ				
Звуковые предупреждающие сигналы: перегрев, давление масла в двигателе	●	●	●	●
Сигнальные лампы: перегрев, нарушение работы двигателя, давление масла в двигателе, нарушение работы генератора, минимальный уровень топлива, засорение воздушного фильтра, режим работы и т. д.	●	●	●	●
Указатели: температура охлаждающей жидкости, счетчик моточасов, уровень топлива, текущее время	●	●	●	●
Прочие индикаторы: режим работы, свечи накалывания, предпусковой подогрев двигателя, условия работы и т. д.	●	●	●	●

ОСВЕЩЕНИЕ				
2 фонаря рабочего освещения	●	●	●	●
2 лампы освещения кабины	○	○	●	●
4 лампы освещения кабины	○	○	○	○
Дополнительные фонари рабочего освещения (на стреле с правой стороны)	○	○	○	○

ПОВОРОТНАЯ ПЛАТФОРМА				
Электрический топливо-заправочный насос с системой автоматического останова	○	○	○	○
Автоматическое устройство подачи консистентной смазки	○	○	○	○
Электрический шприц-пистолет с барабаном для шланга	○	○	○	○
Указатель уровня топлива	●	●	●	●
Указатель уровня рабочей жидкости	●	●	●	●
Лестница	●	●	●	●
Камера заднего вида	●	●	●	●
Зеркало заднего вида (слева и справа)	●	●	●	●
Боковая площадка (со стороны кабины)	●	●	●	●
Стояночный тормоз механизма поворота платформы	●	●	●	●
Ящик для инструмента	●	●	●	●
Отсек для предметов различного назначения	●	●	●	●
Аккумуляторные батареи, 170 А·ч	●	●	●	●
Нижний защитный кожух платформы толщиной 2,3 мм	●	●	—	—
Нижний защитный кожух платформы толщиной 4,5 мм	—	—	●	●
Противовес массой 9080 кг	●	●	●	●

ХОДОВАЯ ЧАСТЬ				
Ведущие колеса с болтовым креплением	●	●	●	●
Защитные ограждения по всей длине гусеничных тележек	—	—	●	●
Гидравлические натяжные устройства гусениц	●	●	●	●
Защитные ограждения направляющих колес	●	●	—	—
Усиленные звенья гусеничных цепей с уплотнениями пальцев	●	●	●	●
Кожухи гидромоторов хода	●	●	●	●
Стояночный тормоз привода хода	●	●	●	●

	ZX470-5G	ZX470LC-5G	ZX470H-5G	ZX470LCH-5G
Нижний защитный кожух ходовой части	○	○	○	○
Поддерживающие и опорные катки	●	●	●	●
1 защитный щиток гусеницы (с каждой стороны)	●	—	—	—
2 защитных щитка гусеницы (с каждой стороны)	—	●	—	—
Башмаки гусениц шириной 600 мм с тремя грунтозацепами	●	●	●	●
Башмаки гусениц шириной 600 мм с двумя грунтозацепами	○	○	○	○
Башмаки гусениц шириной 750 мм со стандартным защитным щитком	○	○	—	—

РАБОЧЕЕ ОБОРУДОВАНИЕ				
Основные трубопроводы рабочего оборудования	○	○	○	○
Централизованная система смазки	●	●	●	●
Пластина и прутки квадратного сечения для защиты от повреждений	●	●	●	●
Грязезащитные уплотнения на всех пальцах ковша	●	●	●	●
Фланцевый палец	●	●	●	●
Литой рычаг ковша А	●	●	●	●
Ковш вместимостью 1,9 м³ («с шапкой» по ISO)	●	○	—	—
Ковш вместимостью 2,1 м³ («с шапкой» по ISO)	○	●	—	—
Ковш вместимостью 1,9 м³ («с шапкой» по ISO), скальный (с двойными боковыми режущими кромками)	—	—	●	●
Стрела типа Н, 7,0 м, и рукоять типа Н, 3,4 м	●	●	●	●
Стрела типа ВЕ, 6,3 м	○	○	○	○
Стрела 8,2 м	—	○	—	—
Рукоять типа ВЕ, 2,5 м	○	○	○	○
Рукоять типа ВЕ, 2,9 м	○	○	○	○
Рукоять 3,9 м	○	○	—	—
Рукоять 4,9 м	○	○	—	—
Усиленный сварной рычаг А	—	—	○	○
Усиленный рычаг В	—	—	○	○

ПРИНАДЛЕЖНОСТИ				
Противоскользкие ступени и поручни	●	●	●	●
Запираемая на замок крышка заливной горловины топливного бака	●	●	●	●
Запираемые на замок дверцы машины	●	●	●	●
Бортовой информационный контроллер	●	●	●	●
Стандартный комплект инструментов	●	●	●	●
Система защиты от кражи	●	●	●	●
Указатель направления движения на раме гусеничной тележки	●	●	●	●

ПРОЧЕЕ				
Система Global e-Service	●	●	●	●

ТЕХНИЧЕСКИЕ ХАРАКТЕРИСТИКИ

ЭКСКАВАТОР ZX470-5G-LD / ZX470H-5G-LD С КОВШОМ ПРЯМОЙ ЛОПАТЫ

ДВИГАТЕЛЬ

Модель	Isuzu 6WG1
Тип	4-тактный, с жидкостным охлаждением и системой непосредственного впрыска
Система подачи воздуха	с турбонаддувом
Кол-во цилиндров	6
Номинальная мощность	
ISO 9249, полезная	В режиме H/P: 235 кВт (315 л.с.) при 1800 мин ⁻¹ (об/мин) (с вентилятором)
SAE J1349, полезная	Режим H/P: 231 кВт (310 л.с.) при 1800 мин ⁻¹ (об/мин) (с вентилятором)
Максимальный крутящий момент	1275 Н·м (130 кгс·м) при 1500 мин ⁻¹ (об/мин)
Рабочий объем цилиндра	15,681 л
Диаметр цилиндра x ход поршня	147 мм x 154 мм
Аккумуляторные батареи	2 x 12 В / 170 А·ч

ГИДРАВЛИЧЕСКАЯ СИСТЕМА

Гидравлические насосы

Основные насосы	2 аксиально-поршневых насоса с регулируемой производительностью
Макс. подача насоса	2 x 360 л/мин
Насос контура гидроуправления	1 шестеренчатый насос
Макс. подача насоса	30 л/мин

Гидромоторы

Привод хода	2 аксиально-поршневых гидромотора со стояночным тормозом
Привод механизма поворота	2 аксиально-поршневых гидромотора

Давление настройки предохранительных клапанов

Гидроконтур рабочего оборудования	27,9 МПа (285 кгс/см ²)
Гидроконтур поворота	28,4 МПа (290 кгс/см ²)
Гидроконтур хода	35,3 МПа (360 кгс/см ²)
Гидроконтур гидроуправления	3,9 МПа (40 кгс/см ²)

Гидравлические цилиндры

	Количество	Внутренний диаметр	Диаметр штока
Стрела	2	170 мм	115 мм
Рукоять	1	170 мм	115 мм
Ковш	2	150 мм	115 мм
Планировка	1	170 мм	115 мм
Выгрузка	2	100 мм	65 мм

ПОВОРОТНАЯ ПЛАТФОРМА

Рама поворотной платформы

Рама с боковыми лонжеронами D-образного сечения для обеспечения высокого сопротивления деформации.

Механизм поворота

Аксиально-поршневой гидромотор оснащен планетарным редуктором, работающим в масляной ванне. Стояночный тормоз механизма поворота — дискового типа, с пружинным приводом и гидравлическим растормаживанием.

Скорость поворота платформы 9,0 мин⁻¹ (об/мин)

Кабина оператора

ZX470-5G-LD / ZX470LC-5G-LD

Независимая просторная кабина шириной 1025 мм и высотой 1675 мм оснащена верхним защитным ограждением оператора (OPG) уровня II в соответствии с требованиями стандарта ISO 10262.

ZX470H-5G-LD / ZX470LCH-5G-LD (кабина H/R)

Независимая просторная кабина шириной 1025 мм и высотой 1817 мм оснащена верхним защитным ограждением оператора (OPG) уровня II в соответствии с требованиями стандарта ISO 10262.

ХОДОВАЯ ЧАСТЬ

Гусеницы

Гусеничные башмаки с тремя грунтозацепами изготовлены из высокопрочной стали, прошедшей индукционную закалку. Термообработанные пальцы звеньев гусеничной цепи с грязезащитными уплотнениями. Гидравлические (с использованием консистентной смазки) устройства натяжения гусеничной цепи с амортизирующими натяжными пружинами.

Количество катков и башмаков с каждой стороны

Поддерживающие катки	3
Опорные катки	8
Гусеничные башмаки	49
Защитные ограждения гусениц	2
Защитное ограждение гусеницы во всю длину: ZX470H-5G-LD	

Механизм хода

Каждая гусеница приводится в действие аксиально-поршневым гидромотором через редуктор, что обеспечивает возможность противовращения гусениц. Стояночный тормоз — дискового типа, с пружинным приводом и гидравлическим растормаживанием. Автоматическое переключение диапазонов скоростей хода: верхнего и нижнего.

Диапазоны скоростей хода	верхний : 0–5,1 км/ч нижний : 0–3,8 км/ч
--------------------------------	---

Максимальное тяговое усилие 329 кН (33 600 кгс)

Преодолеваемый уклон 70 % (35°) в непрерывном режиме

ЗАПРАВОЧНЫЕ ЕМКОСТИ

Топливный бак	705,0 л
Охлаждающая жидкость двигателя	61,0 л
Моторное масло	55,0 л
Механизм поворота (с каждой стороны).....	6,5 л
Механизм хода (с каждой стороны)	11,0 л
Гидравлическая система	510,0 л
Гидравлический бак	310,0 л

ТЕХНИЧЕСКИЕ ХАРАКТЕРИСТИКИ

МАССА И ДАВЛЕНИЕ НА ГРУНТ

Эксплуатационная масса и давление на грунт

Тип башмаков гусениц	Ширина башмаков гусениц	Вместимость ковша	ZX470-5G-LD		ZX470H-5G-LD	
			кг	кПа (кгс/см ²)	кг	кПа (кгс/см ²)
С тремя или двумя грунтозацепами	600 мм	2,3 м ³ с донной разгрузкой	–		48 500	90 (0,92)
		2,6 м ³ с донной разгрузкой	47 700	89 (0,91)	–	
		2,6 м ³ без механизма открытия	–		47 900	89 (0,91)
		2,8 м ³ без механизма открытия	47 500	88 (0,90)	–	

КОВШИ

Ковш прямой лопаты (с «шапкой»)

Тип	Вместимость	Ширина	Кол-во зубьев	Масса	Примечания
С донной разгрузкой	2,30 м ³	1860 мм	6	3380 кг	Скальный ковш
	2,60 м ³	2030 мм	6	3050 кг	Ковш общего назначения
Без механизма открытия	2,60 м ³	1900 мм	6	2740 кг	Скальный ковш
	2,80 м ³	2000 мм	6	2820 кг	Ковш общего назначения

РАБОЧИЕ ЗОНЫ

ZX470-5G-LD / ZX470H-5G-LD

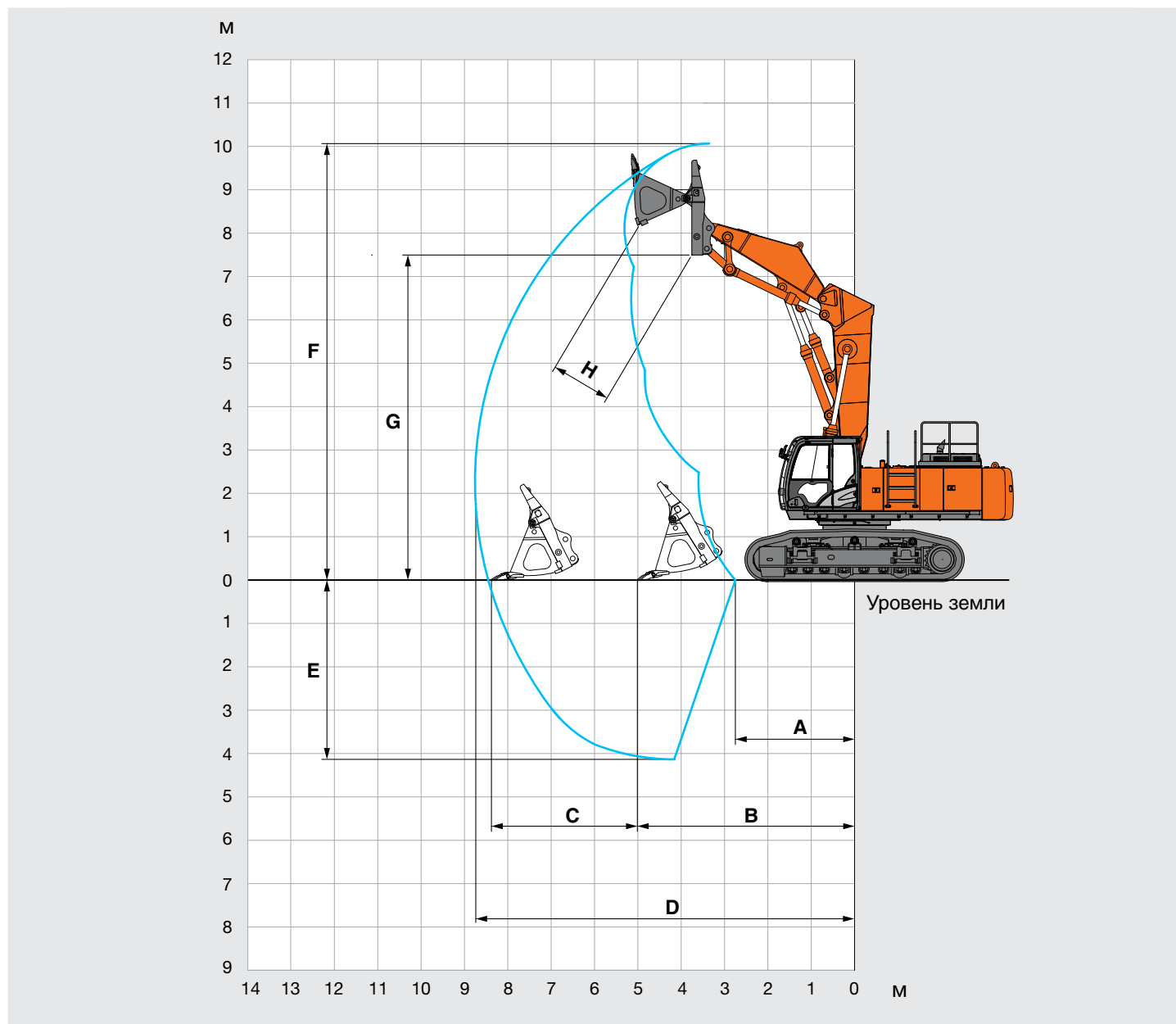

Единицы измерения: мм

		ZX470-5G-LD / ZX470H-5G-LD	
		С донной разгрузкой	Без механизма открытия
A	Мин. радиус копания	2 750	2 220
B	Мин. радиус копания с горизонтальным перемещением ковша	5 010	4 970
C	Длина участка копания с горизонтальным перемещением ковша	3 370	3 390
D	Макс. радиус копания	8 760	8 720
E	Макс. глубина копания	4 130	4 100
F	Макс. высота копания	10 070	10 030
G	Макс. высота выгрузки	7 500	4 420
H	Макс. ширина раскрытия ковша	1 390	–
	Напорное усилие рукояти, кН (кгс)	296 (30 200)	305 (31 000)
	Усилие отрыва, кН (кгс)	271 (27 600)	259 (26 400)

Без учета высоты грунтозацепов башмаков гусениц

РАЗМЕРЫ МАШИНЫ

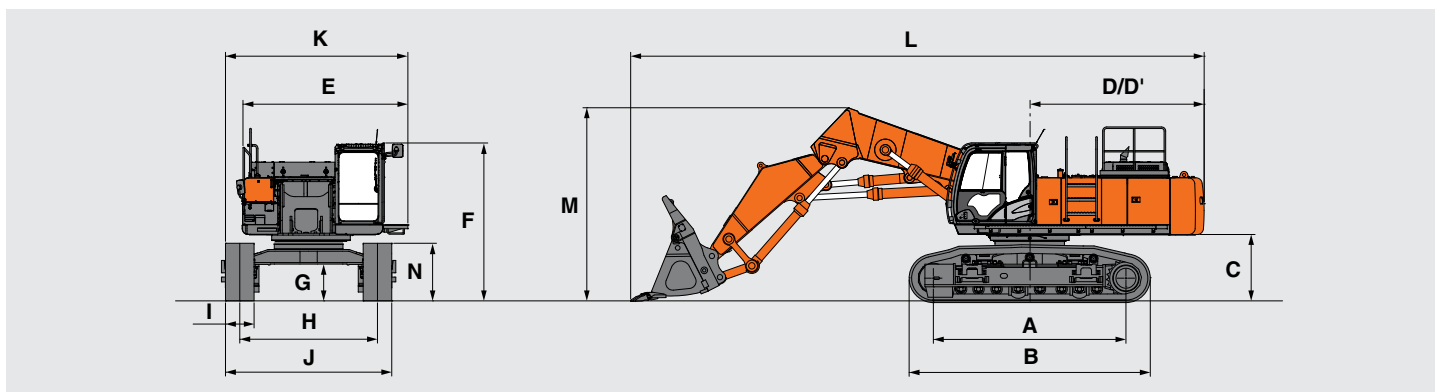

Единицы измерения: мм

	ZX470-5G-LD	ZX470H-5G-LD
A Опорная длина гусениц		4 040
B Длина гусеничного хода		5 040
* C Дорожный просвет под противовесом		1 360
D Радиус поворота задней части платформы		3 670
D' Длина задней части платформы		3 660
E Габаритная ширина поворотной платформы		3 480
F Габаритная высота по крыше кабины	3 330	3 440
* G Мин. дорожный просвет		737
H Ширина колеи (расширенная/суженная ходовая часть)		2 890 / 2 390
I Ширина башмака гусеницы		600
J Ширина ходовой части (расширенная/суженная)		3 490 / 2 990
K Габаритная ширина		3 820
L Габаритная длина		12 100
M Габаритная высота до верхней точки стрелы		3 960
N Высота гусеничного хода		1 220

* Без учета высоты грунтозацепов башмаков гусениц

ТРАНСПОРТИРОВАНИЕ

БАЗОВАЯ МАШИНА (БЕЗ ПРОТИВОВЕСА)

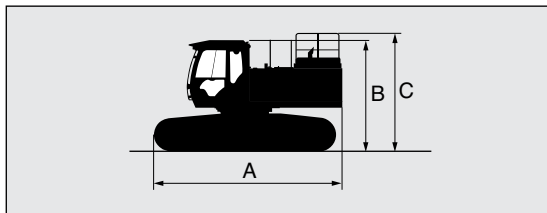

	Тип башмаков гусениц	Ширина башмаков гусениц	Габаритная ширина ходовой части *	Масса	A	B	C
ZX470-5G-LD	Тройные и двойные грунтозацепы	600 мм	2990 мм	28 000 кг	5 460 мм	3 330 мм	3 700 мм
ZX470H-5G-LD	Тройные и двойные грунтозацепы	600 мм	2990 мм	28 500 кг	5 460 мм	3 440 мм	3 700 мм

* Гусеничная тележка в суженном положении

РАБОЧЕЕ ОБОРУДОВАНИЕ В СБОРЕ МАССОЙ 9 470 кг С КОВШОМ С ДОННОЙ РАЗГРУЗКОЙ ВМЕСТИМОСТЬЮ 2,6 м³



КОВШ

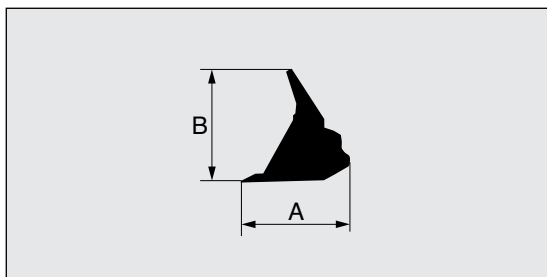

Тип	Вместимость	A	B	Ширина	Масса
С донной разгрузкой	2,30 м³	2 060 мм	2 140 мм	1 860 мм	3 380 кг
	2,60 м³	2 020 мм	2 140 мм	2 030 мм	3 050 кг
Без механизма открытия	2,60 м³	1 950 мм	2 050 мм	1 900 мм	2 740 кг
	2,80 м³	1 950 мм	2 050 мм	2 000 мм	2 820 кг

ПРОТИВОВЕС 9 080 кг

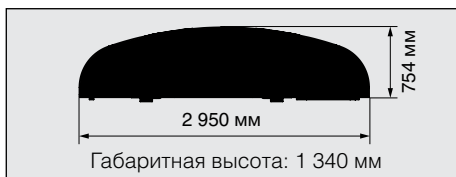

ЛЕВАЯ ПЕРЕДНЯЯ ПЛАТФОРМА 44 кг

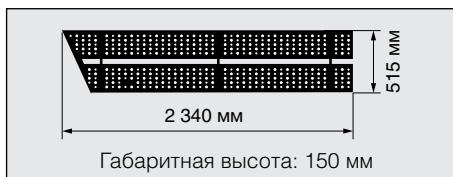

ЛЕВАЯ ЗАДНЯЯ ПЛАТФОРМА 30 кг



ОБОРУДОВАНИЕ

Предлагаемые перечни стандартного оборудования и оборудования, устанавливаемого по заказу, могут отличаться в зависимости от страны. Поэтому для их уточнения обращайтесь к местному дилеру компании Hitachi.

● : стандартное оборудование ○ : дополнительное оборудование — : не применимо

	ZX470-5G-LD	ZX470H-5G-LD
ДВИГАТЕЛЬ		
Автоматическая система холостого хода	●	●
Масляный фильтр двигателя с фильтрующими элементами картриджного типа	●	●
Топливный фильтр с фильтрующими элементами картриджного типа	●	●
Двойной воздушный фильтр сухого типа с выпускным клапаном (с индикатором засорения)	●	●
Защитное ограждение вентилятора	●	●
Топливный фильтр грубой очистки	●	●
Управление режимами мощности (H/P (режим высокой мощности), PWR (режим нормальной мощности), ECO (экономичный режим))	●	●
Виброизолирующие опоры двигателя	●	●
Предварительный очиститель воздуха	○	○
Радиатор, маслоохладитель с пылезащитной сеткой	●	●
Расширительный бачок радиатора	●	●
Генератор переменного тока 50 А	●	●

ГИДРАВЛИЧЕСКАЯ СИСТЕМА		
Система переключения режимов работы стрелы	●	●
Гидрораспределитель с главным предохранительным клапаном	●	●
Дренажный фильтр	●	●
Система отслеживания частоты вращения двигателя	●	●
Дополнительный порт для гидрораспределителя	●	●
Полнопоточный фильтр	●	●
Фильтр контура гидроуправления	●	●
Система быстрого прогрева контура гидроуправления	●	●
Амортизирующий клапан в контуре гидроуправления	●	●
Всасывающий фильтр	●	●

КАБИНА		
Дополнительный блок предохранителей	●	●
Регулируемые подлокотники	●	●
Всепогодная стальная кабина со звукоизоляцией	●	●
Радиоприемник AM/FM	●	●
Пепельница	●	●
Кондиционер воздуха с автоматическим управлением	●	●
Переключатель автоматической системы холостого хода	●	●
Разъем AUX, в вещевом отсеке	○	○
Кабина (кабина усиленной конструкции с центральной стойкой)	●	—
Кабина с верхним ограждением для защиты оператора (OPG) уровня I (ISO 10262)	●	—
Изогнутое закаленное ветровое стекло (зеленого цвета)	●	—

	ZX470-5G-LD	ZX470H-5G-LD
Ветровые верхнее и нижнее стекла, а также левое боковое стекло, которые можно открывать	●	—
Кабина H/R	—	●
Кабина с верхним ограждением защиты оператора (OPG) уровня II (ISO 10262)	—	●
Кабина с передним ограждением защиты оператора (OPG) уровня II (ISO 10262)	—	○
Безосколочное прямое ветровое стекло	—	●
Левое боковое стекло, которое можно открывать	—	●
Прикуриватель	●	●
Подстаканник	●	●
Трос аварийной остановки двигателя	●	●
Электрический двойной звуковой сигнал	●	●
Молоток для аварийной эвакуации	●	●
Кронштейн для огнетушителя	○	○
Напольный коврик	●	●
Опора для ног	●	●
Омыватель ветрового стекла	●	●
Ящик для мелких вещей (бардачок)	●	●
Отсек для хранения горячих и холодных продуктов питания	●	●
Стеклоочиститель ветрового стекла прерывистого действия	●	●
Подсветка личинки замка	●	●
Светодиодный плафон освещения кабины, автоматически включающийся при открывании двери	●	●
Рычаг отключения системы гидроуправления	●	●
Ограждение для защиты кабины от дождя	○	—
Задний вещевой отсек	●	●
Ремень безопасности инерционного типа	●	●
Резиновая антенна радиоприемника	●	●
Сиденье: с механической подвеской и регулируемым наклоном спинки	●	●
Сиденье: с механической подвеской, регулируемым наклоном спинки и подогревом	○	○
Сиденье: с пневматической подвеской, регулируемым наклоном спинки и подогревом	○	○
Рычаги управления с коротким ходом	●	●
Отсек для хранения вещей	●	●
Солнцезащитный козырек (передний)	○	○
Солнцезащитный козырек (боковой)	○	○
Прозрачная крыша с раздвижной шторкой	—	●
2 динамика	●	●
6 жидко-наливных упругих опоры	●	●
Розетка питания 12 В	○	○
Прикуриватель 24 В	●	●

ОБОРУДОВАНИЕ

Предлагаемые перечни стандартного оборудования и оборудования, устанавливаемого по заказу, могут отличаться в зависимости от страны. Поэтому для их уточнения обращайтесь к местному дилеру компании Hitachi.

● : стандартное оборудование ○ : дополнительное оборудование — : не применимо

	ZX470-5G-LD	ZX470H-5G-LD
СИСТЕМА БОРТОВОГО КОНТРОЛЯ		
Звуковые предупреждающие сигналы: перегрев, давление масла в двигателе	●	●
Сигнальные лампы: перегрев, нарушение работы двигателя, давление масла в двигателе, генератор, минимальный уровень топлива, засорение воздушного фильтра, рабочий режим и т. д.	●	●
Указатели: температура воды, счетчик моточасов, указатель расхода топлива, часы	●	●
Прочие указатели: рабочий режим, включение системы автоматического холостого хода, свечи накалывания, рабочие условия и т.д.	●	●

ОСВЕЩЕНИЕ		
2 фонаря рабочего освещения	●	●
2 фары на кабине	○	●
4 фары на кабине	○	○

ПОВОРОТНАЯ ПЛАТФОРМА		
Электрический насос для заправки топливом с автоматической системой остановки	○	○
Автоматический лубрикатор	○	○
Электрический шприц-пистолет для консистентной смазки с ручной катушкой	○	○
Поплавковый указатель уровня топлива	●	●
Указатель уровня гидравлического масла	●	●
Лестница	●	●
Камера заднего вида	●	●
Зеркало заднего вида (слева и справа)	●	●
Боковой проход (сбоку кабины)	●	●
Стояночный тормоз механизма поворота	●	●
Ящик для инструмента	●	●
Вещевой отсек	●	●
Аккумуляторы 170 А·ч	●	●
Кожух защиты низа поворотной платформы толщиной 2,3 мм	●	—
Кожух защиты низа поворотной платформы толщиной 4,5 мм	—	●
Противовес массой 9080 кг	●	●

	ZX470-5G-LD	ZX470H-5G-LD
ХОДОВАЯ ЧАСТЬ		
Ведущее колесо с болтовым креплением	●	●
Защитные ограждения на всю длину гусениц	○	○
Гидравлическое устройство натяжения гусениц	●	●
Усиленные звенья гусеницы с герметизированными пальцами	●	●
Кожухи гидромоторов хода	●	●
Стояночный тормоз системы хода	●	●
Нижний кожух ходового устройства	○	○
Поддерживающие и опорные катки	●	●
2 защитных ограждения гусеницы (с каждой стороны)	●	●
Башмаки шириной 600 мм с тремя грунтозацепами	●	●
Башмаки гусениц шириной 600 мм с двойными грунтозацепами	○	○

РАБОЧЕЕ ОБОРУДОВАНИЕ		
Уплотнения пальцев с двумя рабочими кромками и уплотнительное кольцо с защитным кольцом в верхней части рукояти	●	●
Пальцы стрелы, рукояти и ковша с двумя опорными точками	●	●
Ковш прямой лопаты с механизмом самовыравнивания при планировке	●	●
Ковш общего назначения вместимостью 2,6 м³ (с «шапкой») с донной разгрузкой	●	—
Ковш для скальной породы вместимостью 2,3 м³ (с «шапкой») с донной разгрузкой	—	●
Ковш общего назначения вместимостью 2,8 м³ (с «шапкой») без механизма открытия	○	—
Ковш для скальной породы вместимостью 2,6 м³ (с «шапкой») без механизма открытия	—	○

ПРОЧЕЕ ОБОРУДОВАНИЕ		
Ступени с противоскользящим покрытием и поручни	●	●
Запираемая крышка заливной горловины топливного бака	●	●
Запираемые на замок капоты машины	●	●
Бортовой информационный контроллер	●	●
Стандартный набор инструментов	●	●
Система защиты от угона	●	●
Указатель направления движения на раме гусеницы	●	●

ПРОЧЕЕ		
Глобальная электронная служба (Global e-Service)	●	●



Опираясь на новейшие технологии, компания **Hitachi Construction Machinery** выступает в качестве надежного партнера по бизнесу и стремится к предоставлению передовых решений и услуг своим клиентам во всем мире.



Программа «Hitachi Environmental Vision 2025»

Hitachi Group разработала программу ежегодного снижения выбросов двуоксида углерода — Environmental Vision 2025. Компания намерена удерживать свои позиции на мировом рынке при планомерном снижении отрицательного воздействия своей продукции на окружающую среду, а также обеспечении стабильного развития общества путем решения трех задач: недопущение глобального потепления, эффективное использование ресурсов и сохранение экосистемы.

Снижение воздействия на окружающую среду благодаря появлению новых экскаваторов серии ZAXIS

Компания Hitachi постоянно совершенствует свою продукцию с целью снижения выбросов двуоксида углерода и предотвращения глобального потепления в соответствии с методикой LCA*. В новых экскаваторах ZAXIS используются многочисленные передовые решения, включая экономичный режим ECO, а также изохронное управление (Isochronous Control). Компания в течение долгого времени занимается переработкой комплектующих своих машин, как например: алюминиевые детали радиаторов, маслоохладители. Детали из полимеров также подлежат переработке.

* Life Cycle Assessment (Оценка жизненного цикла) – ISO 14040.

Прежде чем начать эксплуатацию машины, оснащенной спутниковой системой связи, убедитесь, что данная система соответствует местным нормативным актам, требованиям техники безопасности, а также требованиям законодательства. В случае несоответствия внесите в нее необходимые изменения.

Компания оставляет за собой право вносить изменения в технические характеристики без предварительного уведомления. В показанных на иллюстрациях стандартных моделях может быть оборудование, устанавливаемое по заказу, и дополнительные принадлежности. Стандартное оборудование может отличаться по цвету и конструктивным особенностям. Прежде чем приступить к эксплуатации машины, внимательно прочтите руководство оператора для соблюдения правил эксплуатации.